

Перв. примен.

Справ. №

A

Подп. и дата

Инв. № дубл.

Взам. инв. №

Подп. и дата

Инв. № подл.

Проект оснащения производственным оборудованием цеха 205 в составе сборочной линии МС-21 "0" очереди



					Иркутский авиационный завод Цех 205		
					Производственное оборудование		
					Лит.	Масса	Масштаб
					Лист 1	Листов 15	
					к спецификации №__ от _____		
Изм.	Лист	№ докум.	Подп.	Дата			
Разраб.							
Пров.							
Т. контр.							
Нач. отд.							
Н. контр.							
Утв.							

Цех 205

Визуализация

Перв. примен.

Справ. №

A

Подп. и дата

Инв. № дубл.

Взам. инв. №

Подп. и дата

Инв. № подл.

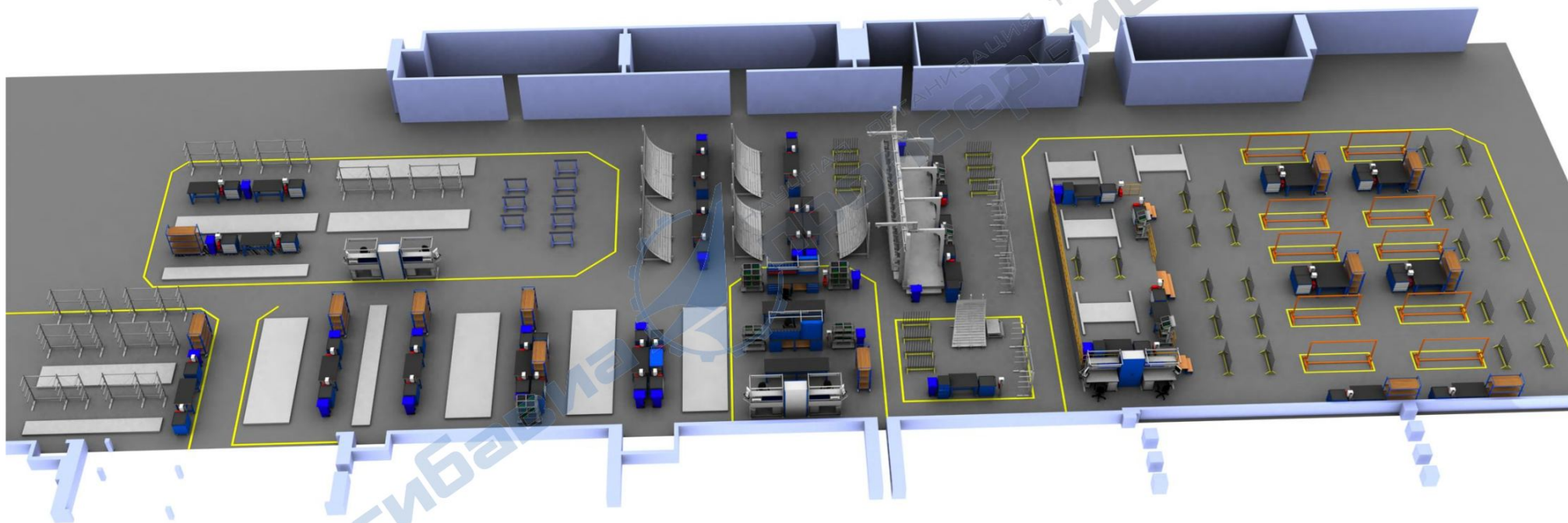

сибавиа

					Иркутский авиационный завод Цех 205			
Изм.	Лист	№ докум.	Подп.	Дата	Производственное оборудование	Лит.	Масса	Масштаб
Разраб.								
Пров.								
Т. контр.								
Нач. отд.								
Н. контр.					к спецификации №__ от ____	Лист 2	Листов 15	
Утв.								
					1 Копировал		Формат А3	

Цех 205

Визуализация

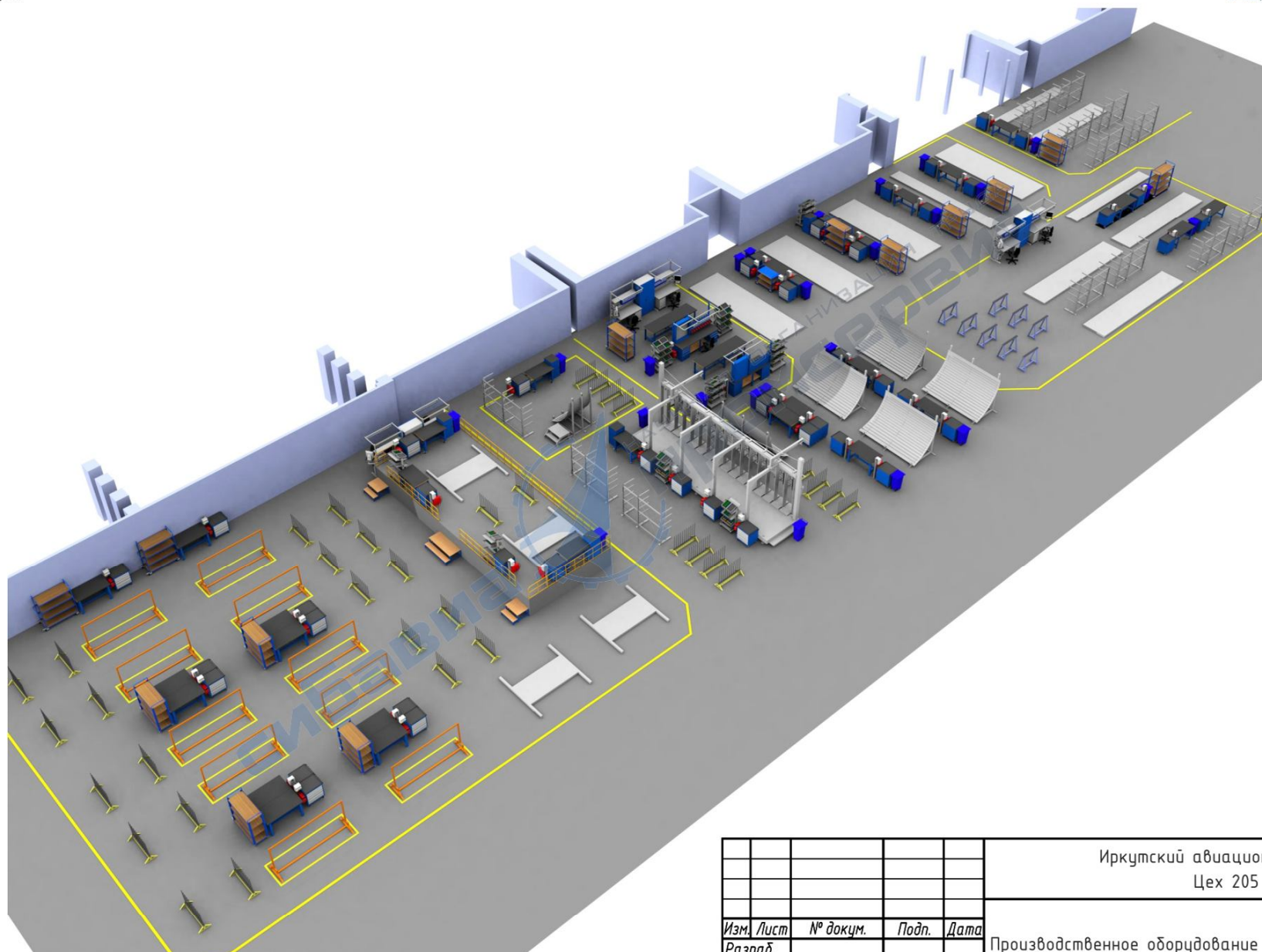

Перв. примен.

Справ. №

A

Подп. и дата

Инв. № дубл.

Взам. инв. №

Подп. и дата

Инв. № подл.

					Иркутский авиационный завод Цех 205			
Изм.	Лист	№ докум.	Подп.	Дата	Производственное оборудование	Лит.	Масса	Масштаб
Разраб.								
Пров.								
Т. контр.								
Нач. отд.								
Н. контр.					к спецификации №__ от ____	Лист 3 Листов 15		
Утв.						 г. Иркутск, ул. Новаторов, 1/1		

План

Участок сборки панелей для отсеков Ф1, Ф3, Ф4А МС-21

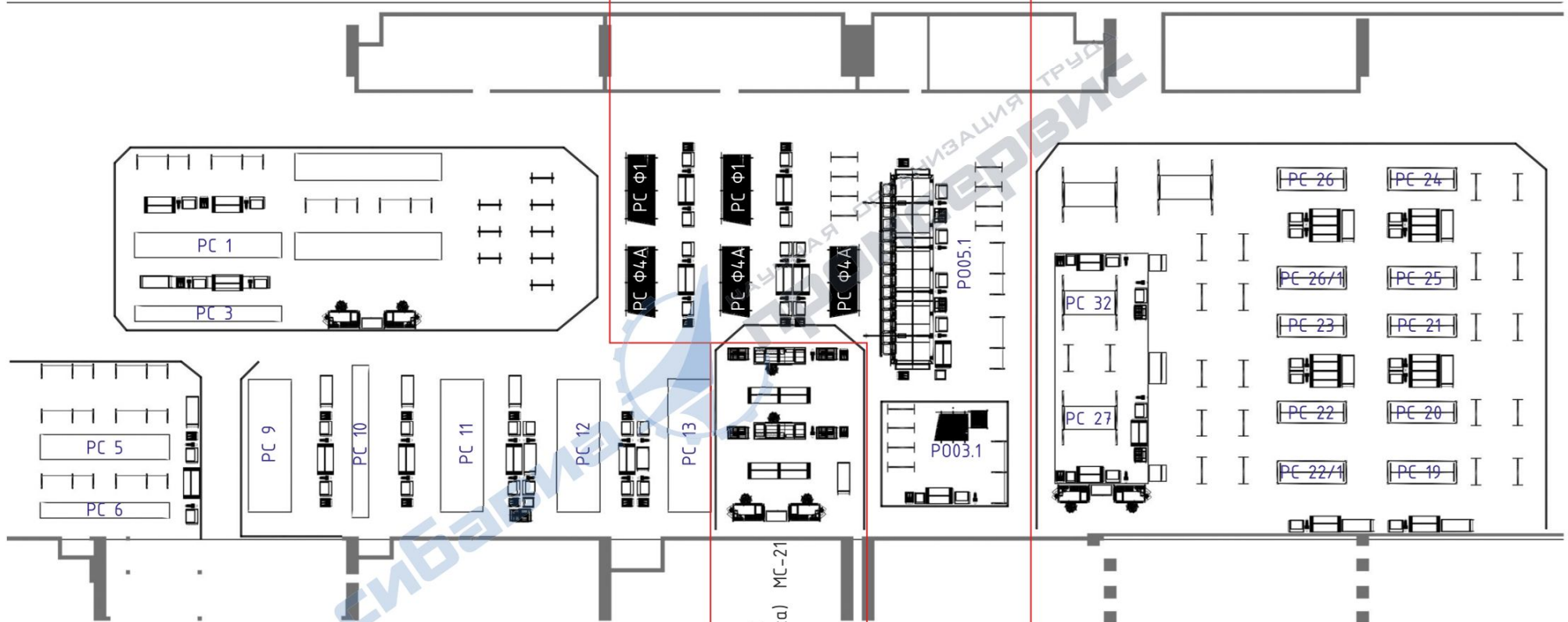

Участок сборки килевой балки МС-21

Участок детальной сборки
(ниша шасси, килевая балка) МС-21

Участок сборки ниши ПОШ МС-21

Инв. № подл.	Подп. и дата	Взам. инв. №	Инв. № дубл.	Подп. и дата	Справ. №	Перв. примен.

				Иркутский авиационный завод Цех 205				
Изм.	Лист	№ докум.	Подп.	Дата	Производственное оборудование	Лит.	Масса	Масштаб
Разраб.								
Пров.								
Т. контр.								
Нач. отд.								
Н. контр.					к спецификации №__ от ____	Лист 4	Листов 15	
Утв.								
						г. Иркутск, ул. Новаторов, 1/1		

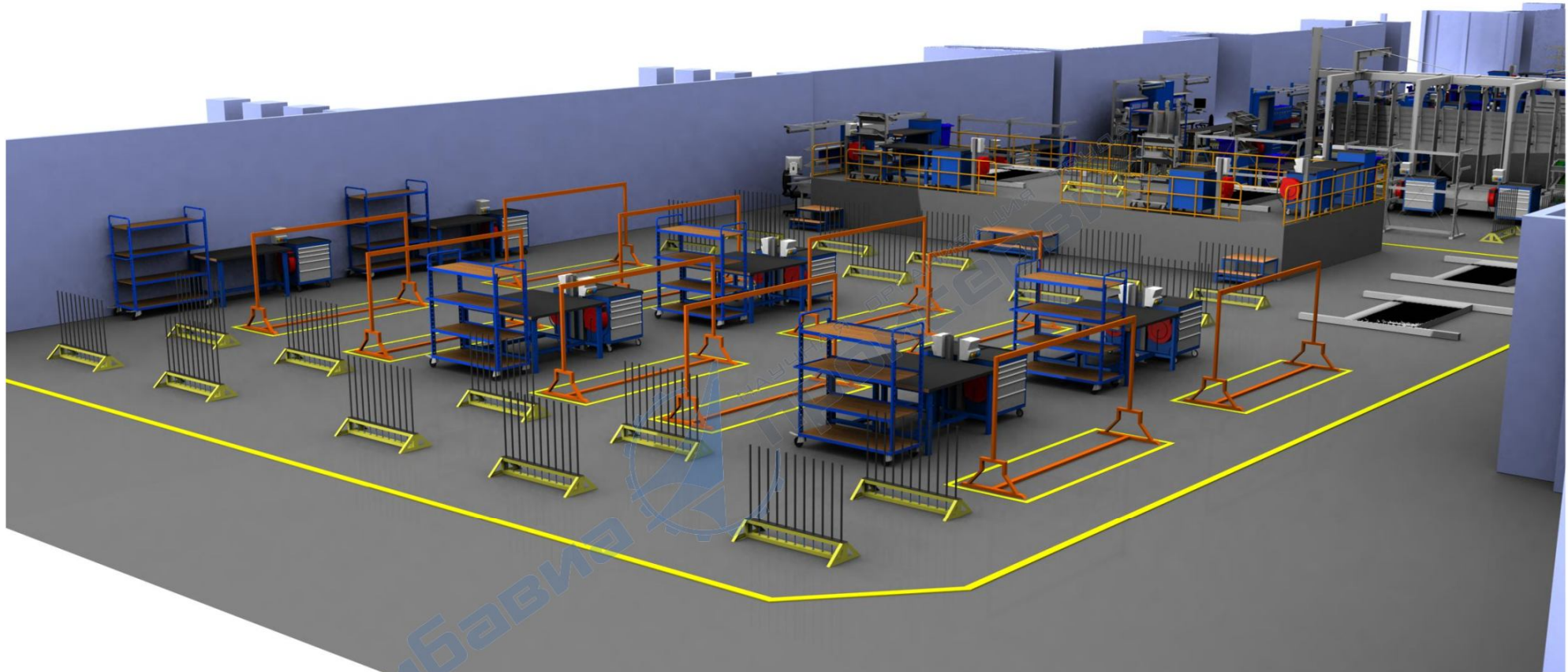

сибавиа

Перв. примен.

Справ. №

A

Подп. и дата

Инв. № дубл.

Взам. инв. №

Подп. и дата

Инв. № подл.

					Иркутский авиационный завод Цех 205			
Изм.	Лист	№ докум.	Подп.	Дата	Производственное оборудование	Лит.	Масса	Масштаб
Разраб.								
Пров.								
Т. контр.								
Нач. отд.								
Н. контр.								
Утв.								
					к спецификации №__ от ____			
					Лист 5 Листов 15			
					сибавиа промсервис г. Иркутск, ул. Новаторов, 1/1			

Цех 205

Визуализация



Перв. примен.

Справ. №

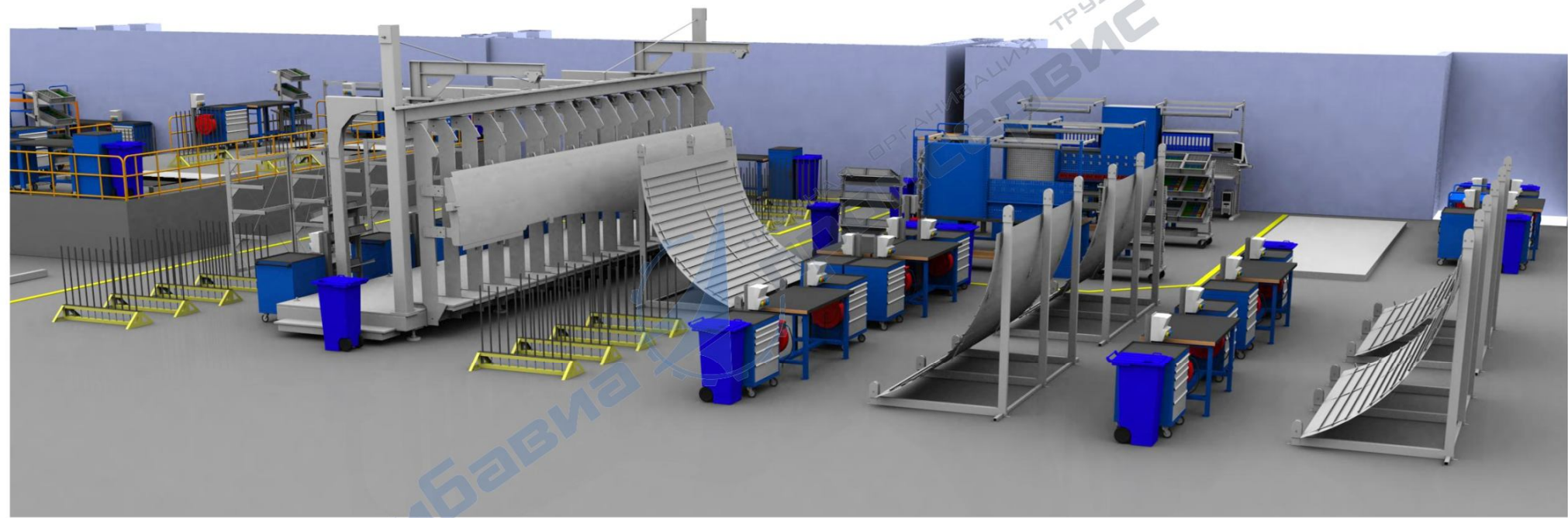

A

A

Подп. и дата

Инв. № дубл.

Взам. инв. №

Подп. и дата

Инв. № подл.

Организация ТРУДА
ПРОМ СЕРВИС
сибавиа

					Иркутский авиационный завод Цех 205			
						Лит.	Масса	Масштаб
Изм.	Лист	№ докум.	Подп.	Дата	Производственное оборудование			
Разраб.								
Пров.								
Т. контр.						Лист 6	Листов 15	
Нач. отд.								
Н. контр.					к спецификации №__ от ____		сибавиа промсервис	
Утв.							г. Иркутск, ул. Новаторов, 1/1	

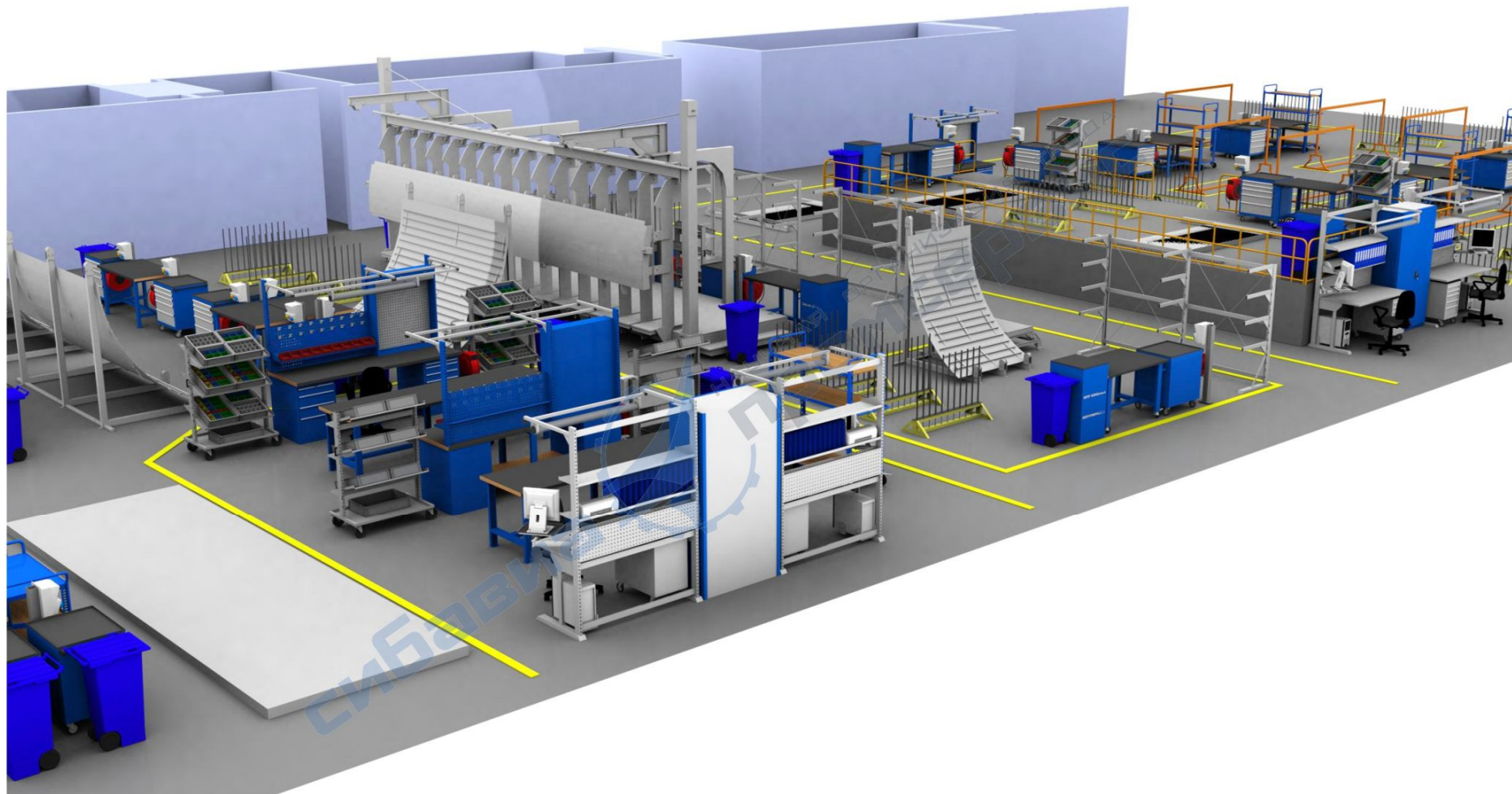

Перв. примен.

Справ. №

A

Подп. и дата

Инв. № дубл.

Взам. инв. №

Подп. и дата

Инв. № подл.

				Иркутский авиационный завод Цех 205				
Изм.	Лист	№ докум.	Подп.	Дата	Производственное оборудование	Лит.	Масса	Масштаб
Разраб.								
Пров.								
Т. контр.						Лист 7	Листов 15	
Нач. отд.								
Н. контр.					к спецификации №__ от ____			
Утв.						г. Иркутск, ул. Новаторов, 1/1		

Цех 205

Визуализация



Перв. примен.

Справ. №

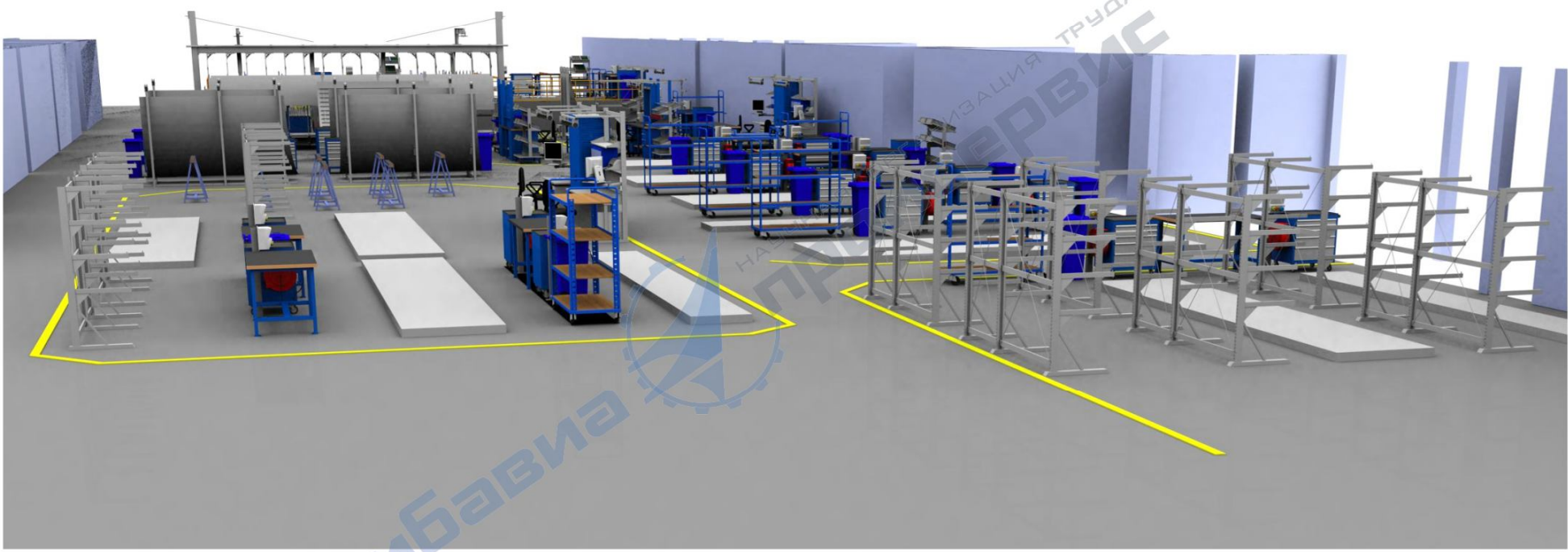

A

A

Подп. и дата

Инв. № дубл.

Взам. инв. №

Подп. и дата

Инв. № подл.

					Иркутский авиационный завод Цех 205			
Изм.	Лист	№ докум.	Подп.	Дата	Производственное оборудование	Лит.	Масса	Масштаб
Разраб.								
Пров.								
Т. контр.						Лист 8	Листов 15	
Нач. отд.								
Н. контр.					к спецификации №__ от ____			
Утв.							г. Иркутск, ул. Новаторов, 1/1	

Цех 205

Верстак для участка детальной сборки

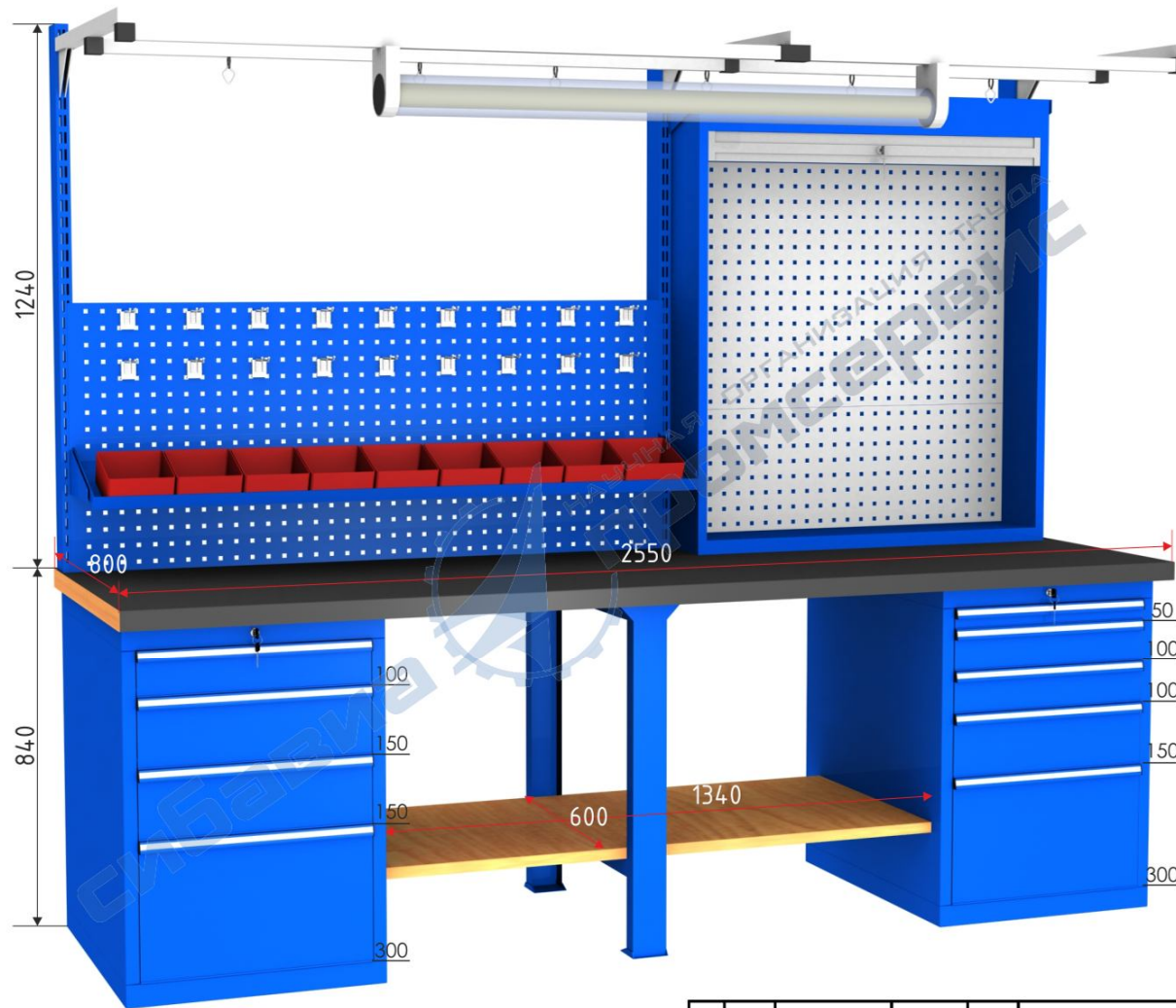

					Иркутский авиационный завод Цех 205		
					Лит.	Масса	Масштаб
Изм.	Лист	№ докум.	Подп.	Дата	Производственное оборудование		
Разраб.							
Пров.							
Т. контр.					Лист 9	Листов 15	
Нач. отд.					к спецификации №__ от ____		
Н. контр.					сибавиа <small>НАУЧНАЯ ОРГАНИЗАЦИЯ ТРУДА</small> промсервис		
Утв.					г. Иркутск, ул. Новаторов, 1/1		

Перв. примен.

Справ. №

A

Подп. и дата

Инв. № дубл.

Взам. инв. №

Подп. и дата

Инв. № подл.

Тумба инструментальная мобильная

Перв. примен.

Справ. №

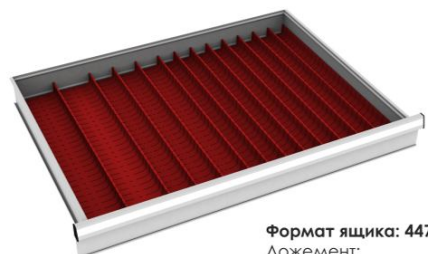

Формат ящика: 447x600 Н-75
 Ложемент:
 F HC 3471 00 03, F HC 3071 00 03, F HC 3871 00 03
 Разделитель:
 F HC 1471 00 03, F HC 1871 00 03, F HC 1071 00 03



Формат ящика: 447x600 Н-150
 Горизонтальный разделитель:
 F HA 1440 00 00
 Вертикальный разделитель:
 F HA 3440 00 99

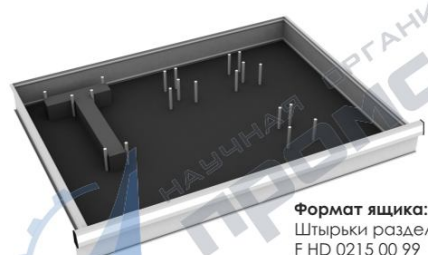

Формат ящика: 447x600 Н-75
 Штырьки разделительные:
 F HD 0215 00 99



Формат ящика: 447x600 Н-200
 Вертикальный разделитель:
 F HA 2520 00 99



Формат ящика: 447x600 Н-100
 Горизонтальный разделитель:
 F HA 1340 00 00
 Вертикальный разделитель:
 F HA 3340 00 99



A

Подп. и дата

Инв. № дубл.

Взам. инв. №

Подп. и дата

Инв. № подл.

					Иркутский авиационный завод Цех 205			
Изм.	Лист	№ докум.	Подп.	Дата	Производственное оборудование	Лит.	Масса	Масштаб
Разраб.								
Пров.								
Т. контр.						Лист 10	Листов 15	
Нач. отд.								
Н. контр.					к спецификации №__ от ____	сибавиапромсервис г. Иркутск, ул. Новаторов, 1/1		
Утв.								

Рабочие место мастера/контрольного мастера



СИББИИ
АВИАЦИОННАЯ ТРУДА
ПРОМСЕРВИС

Перв. примен.

Справ. №

A

Подп. и дата

Инв. № дубл.

Взам. инв. №

Подп. и дата

Инв. № подл.

					Иркутский авиационный завод Цех 205			
Изм.	Лист	№ докум.	Подп.	Дата	Производственное оборудование	Лит.	Масса	Масштаб
Разраб.								
Пров.								
Т. контр.						Лист 11	Листов 15	
Нач.отд.								
Н. контр.					к спецификации №__ от ____			
Утв.						г. Иркутск, ул. Новаторов, 1/1		

Цех 205

Телега для герметизаторщиков на участок сборки килевой балки

Стеллаж мобильный для размещения компонентов и стальной оснастки



НАУЧНАЯ ОРГАНИЗАЦИЯ ТРУДА
ПРОМСЕРВИС
сибавиа

Перв. примен.

Справ. №

A

Подп. и дата

Инв. № дубл.

Взам. инв. №

Подп. и дата

Инв. № подл.

2

1

					Иркутский авиационный завод Цех 205			
Изм.	Лист	№ докум.	Подп.	Дата	Производственное оборудование	Лит.	Масса	Масштаб
Разраб.								
Пров.								
Т. контр.						Лист 12	Листов 15	
Нач. отд.								
Н. контр.					к спецификации №__ от ____			
Утв.					 г. Иркутск, ул. Новаторов, 1/1			

1 Копировал

Формат А3

Цех 205

Стол верстак для раскладки деталей и герметизации

Стол верстак для раскладки компонентов на детальную сборку



НАУЧНАЯ ОРГАНИЗАЦИЯ ТРУДА
ПРОМСЕРВИС

Перв. примен.

Справ. №

A

Подп. и дата

Инв. № дубл.

Взам. инв. №

Подп. и дата

Инв. № подл.

					Иркутский авиационный завод Цех 205			
Изм.	Лист	№ докум.	Подп.	Дата	Производственное оборудование	Лит.	Масса	Масштаб
Разраб.								
Пров.								
Т. контр.						Лист 13	Листов 15	
Нач. отд.								
Н. контр.					к спецификации №__ от ____			
Утв.					сибавиа промсервис г. Иркутск, ул. Новаторов, 1/1			

Цех 205

Стеллаж консольного типа для панелей килевой балки

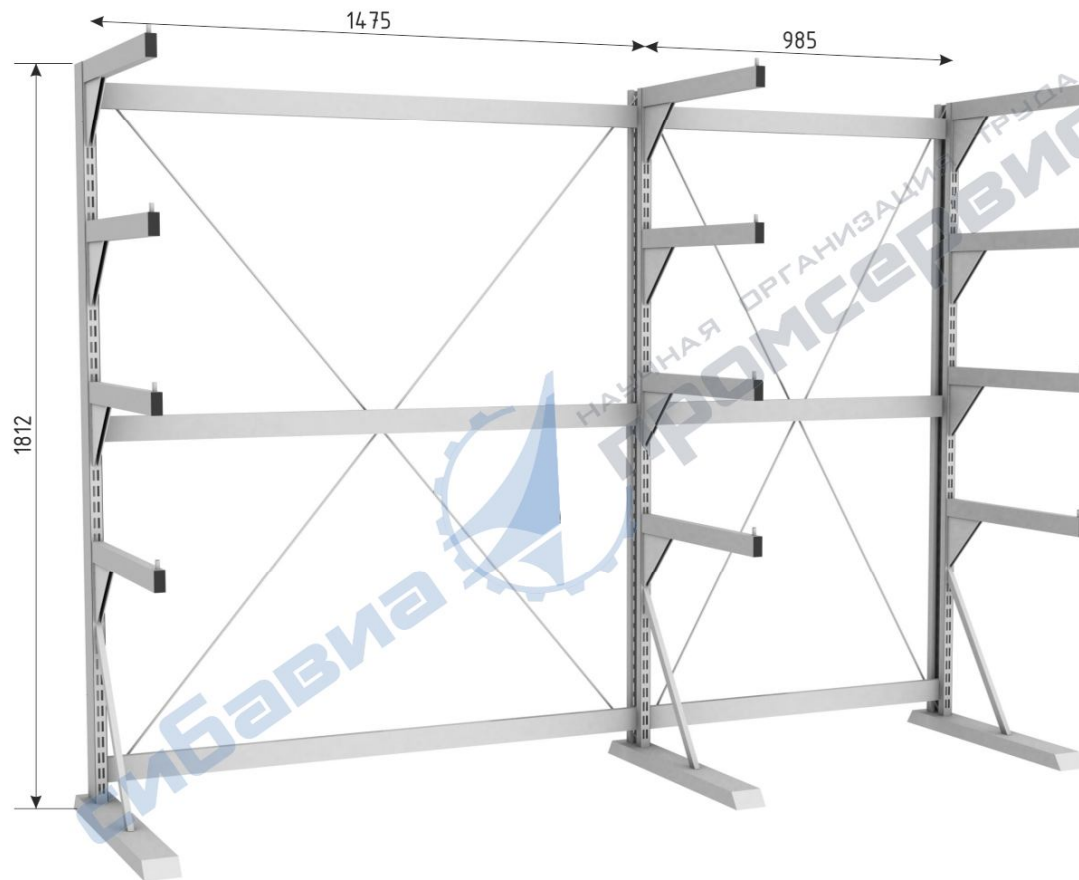

Перв. примен.

Справ. №

A

Подп. и дата

Инв. № дубл.

Взам. инв. №

Подп. и дата

Инв. № подл.

				Иркутский авиационный завод Цех 205				
Изм.	Лист	№ докум.	Подп.	Дата	Производственное оборудование	Лит.	Масса	Масштаб
Разраб.								
Пров.								
Т. контр.						Лист 14	Листов 15	
Нач. отд.								
Н. контр.					к спецификации №__ от ____			
Утв.					 г. Иркутск, ул. Новаторов, 1/1			

Цех 205

Шкаф-стеллаж для размещения нормалей и мелких деталей



Перв. примен.

Справ. №

A

Подп. и дата

Инв. № дубл.

Взам. инв. №

Подп. и дата

Инв. № подл.

					Иркутский авиационный завод Цех 205		
					Производственное оборудование		
					Лит.	Масса	Масштаб
					Лист 15	Листов 15	
					к спецификации №__ от ____		
Изм.	Лист	№ докум.	Подп.	Дата			
Разраб.							
Пров.							
Т. контр.							
Нач. отд.							
Н. контр.							
Утв.							