

Проект оснащения производственным оборудованием
ИРК сборки отсеков МС-21

сибавиа НАУЧНАЯ ОРГАНИЗАЦИЯ ТРУДА
ПРОМСЕРВИС

					Иркутский авиационный завод ИРК МС-21			
						Лит.	Масса	Масштаб
Изм.	Лист	№ докум.	Подп.	Дата	Производственное оборудование			
Разраб.								
Пров.								
Т. контр.								
Нач.отд.								
Н. контр.					к спецификации №__ от _____	Лист	1	Листов
Утв.							17	
						сибавиа  НАУЧНАЯ ОРГАНИЗАЦИЯ ТРУДА ПРОМСЕРВИС г. Иркутск, ул. Новаторов, 1/1		

Перв. примен.

Справ. №

А

Подп. и дата

Инв. № дубл.

Взам. инв. №

Подп. и дата

Инв. № подл.

План

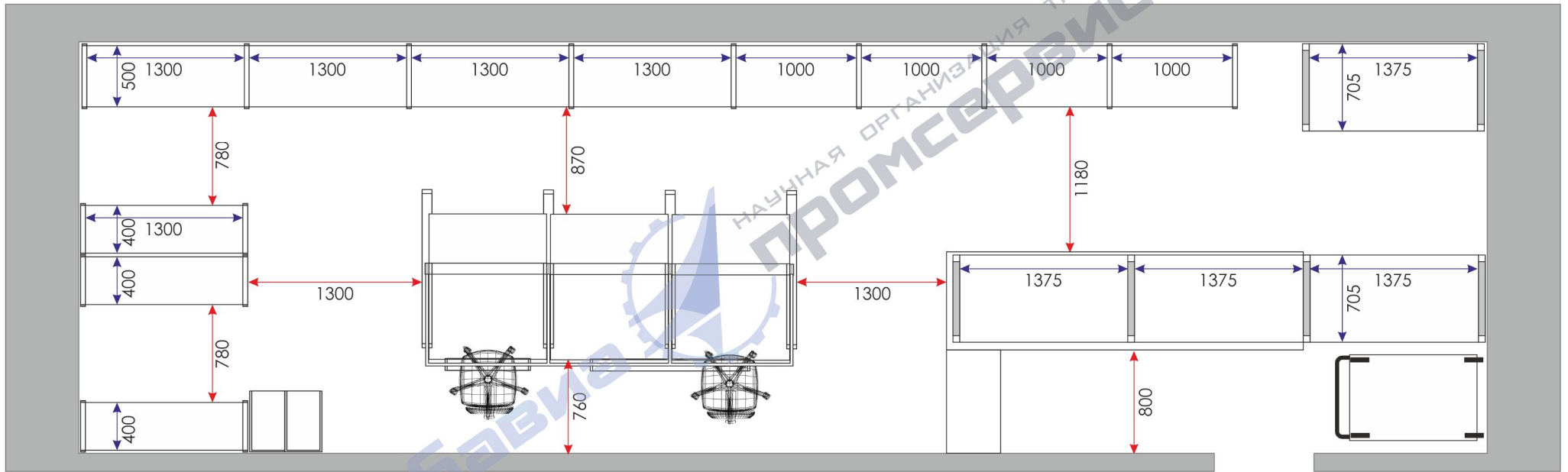

Перв. примен.

Справ. №

A

Подп. и дата

Инв. № дубл.

Взам. инв. №

Подп. и дата

Инв. № подл.

					Иркутский авиационный завод ИРК МС-21			
Изм.	Лист	№ докум.	Подп.	Дата	Производственное оборудование	Лит.	Масса	Масштаб
Разраб.								
Пров.								
Т. контр.								
Нач. отд.								
Н. контр.					к спецификации №__ от _____			
Утв.								
						Лист 2	Листов 17	
						 г. Иркутск, ул. Новаторов, 1/1		

ИРК МС-21

2

1



ОТДЕП
НОТ
научная организация труда

Визуализация

Перв. примен.

Справ. №

А

Подп. и дата

Инв. № дубл.

Взам. инв. №

Подп. и дата

Инв. № подл.

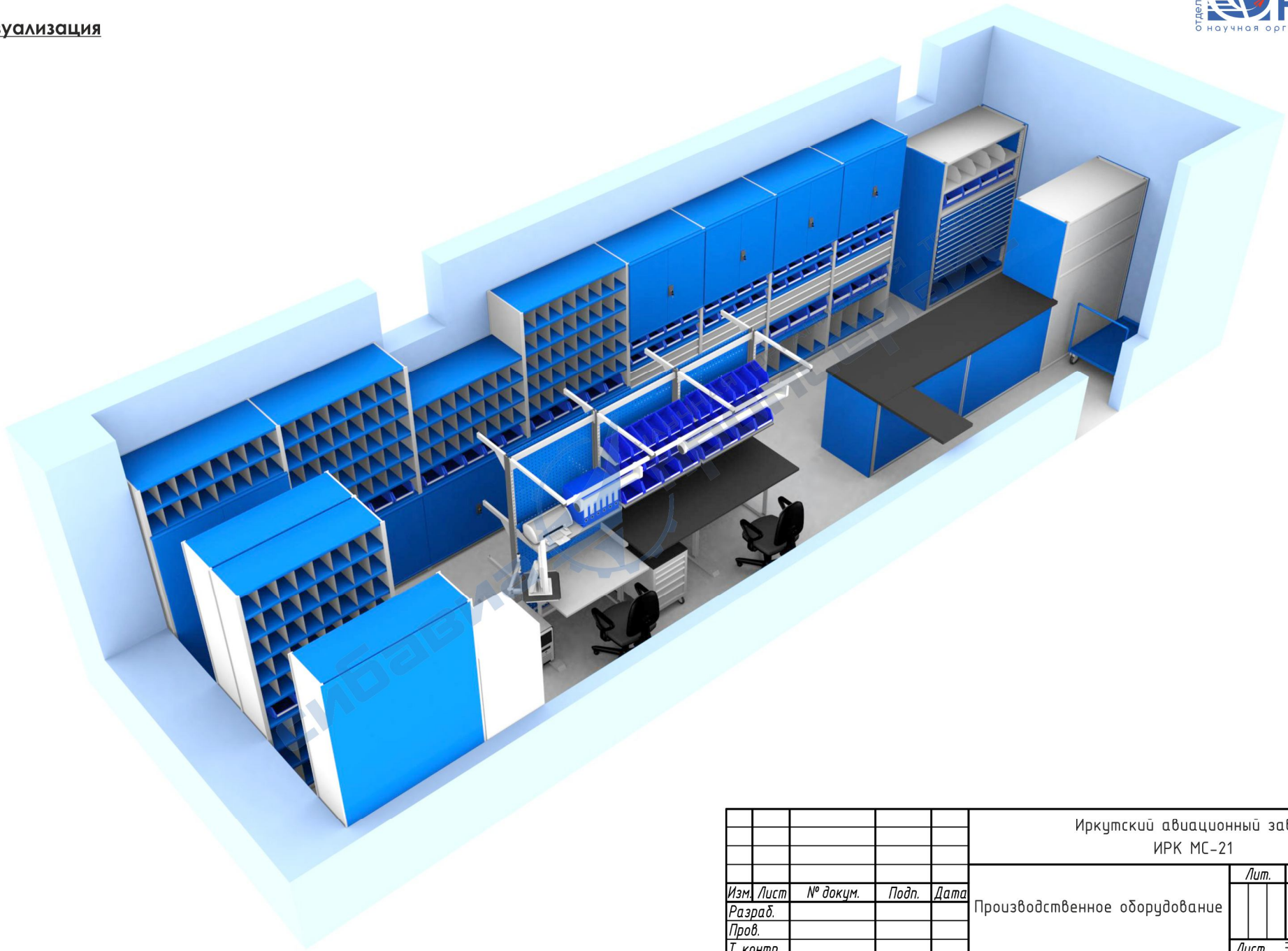

					Иркутский авиационный завод ИРК МС-21			
					Производственное оборудование			
					Лит.	Масса	Масштаб	
					Лист	Э	Листов	17
					к спецификации №__ от _____			
Изм.	Лист	№ докум.	Подп.	Дата				
Разраб.								
Пров.								
Т. контр.								
Нач.отд.								
Н. контр.								
Утв.								

2

1 Копировал

Формат А3



сибавиа ПРОМСЕРВИС
г. Иркутск, ул. Новаторов, 1/1

Визуализация

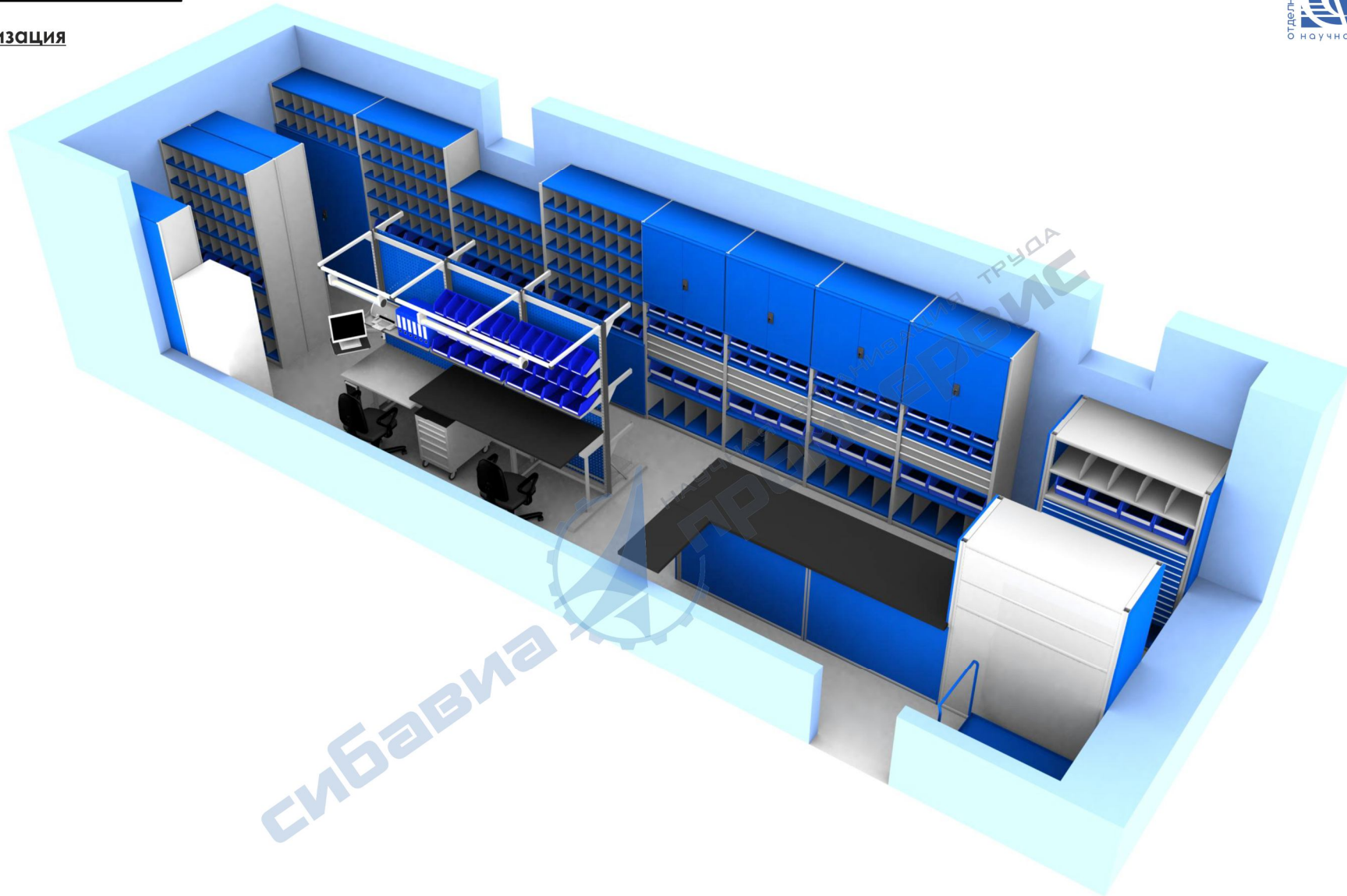

Перв. примен.

Справ. №

A

Подп. и дата

Инв. № дубл.

Взам. инв. №

Подп. и дата

Инв. № подл.

					Иркутский авиационный завод ИРК МС-21		
					Производственное оборудование		
					Лит.	Масса	Масштаб
					Лист 4	Листов 17	
					к спецификации №__ от _____		
Изм.	Лист	№ докум.	Подп.	Дата	сибавиа промсервис г. Иркутск, ул. Новаторов, 1/1		
Разраб.							
Пров.							
Т. контр.							
Нач.отд.							
Н. контр.							
Утв.							

ИРК МС-21



Секции стеллажей для хранения пневмо/электро инструмента

Перв. примен.
Справ. №
А
Подп. и дата
Инв. № дубл.
Взам. инв. №
Подп. и дата
Инв. № подл.

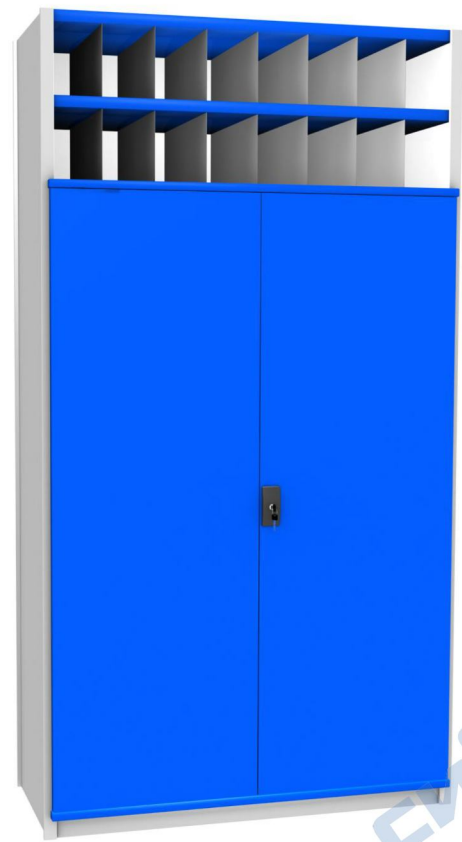

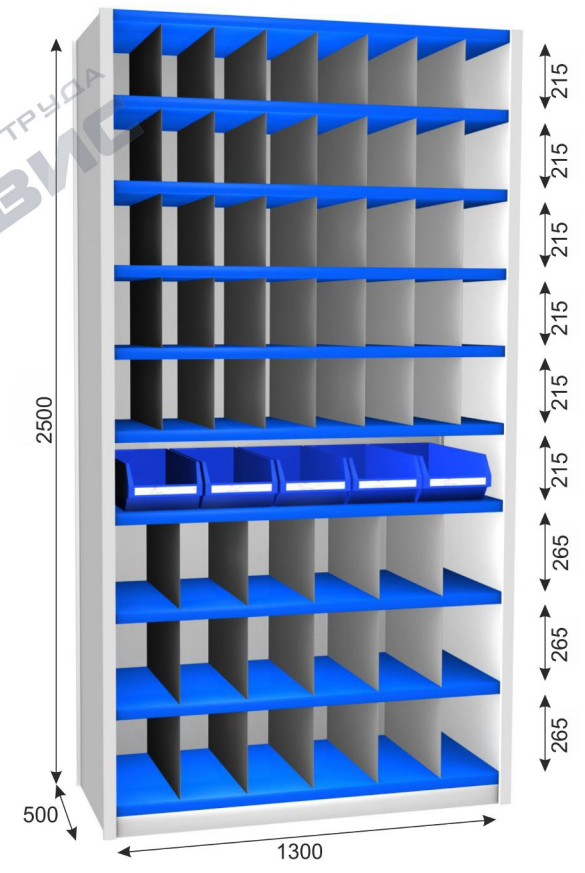
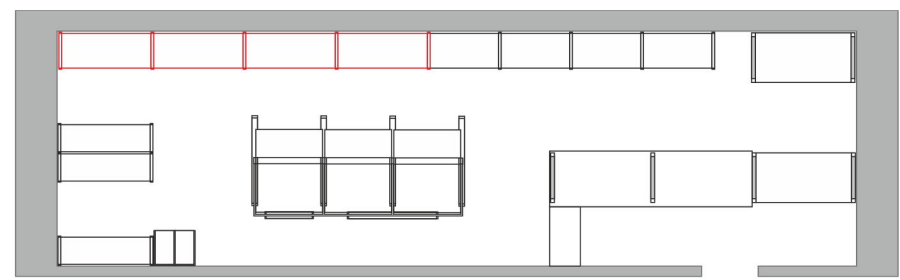



					Иркутский авиационный завод ИРК МС-21			
Изм.	Лист	№ докум.	Подп.	Дата	Производственное оборудование	Лит.	Масса	Масштаб
Разраб.								
Пров.								
Т. контр.								
Нач. отд.								
Н. контр.						Лист 5	Листов 17	
Утв.						к спецификации №__ от _____		
								
						г. Иркутск, ул. Новаторов, 1/1		

1 Копировал
Формат А3

Секции стеллажей для хранения пневмо/электро инструмента

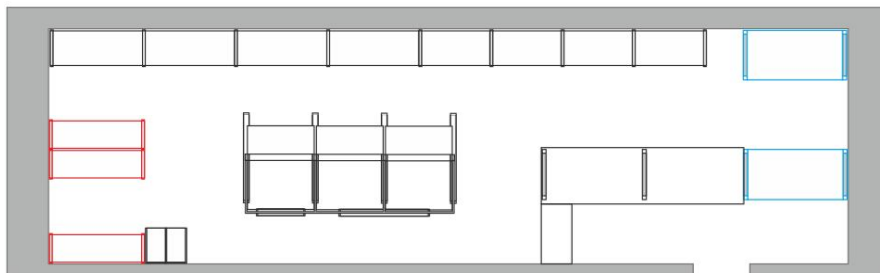
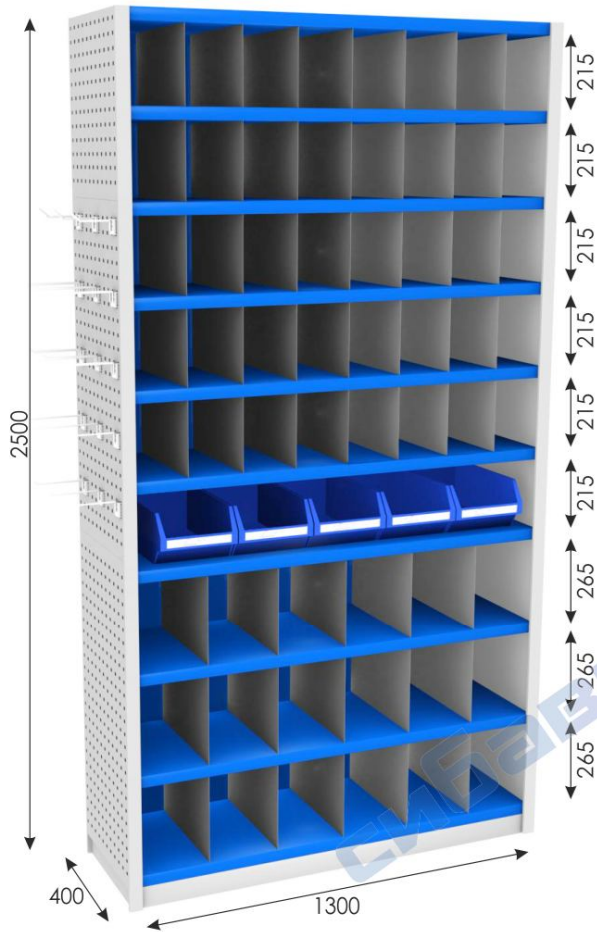
Секции стеллажей для хранения режущего инструмента и приспособлений



					Иркутский авиационный завод ИРК МС-21			
Изм.	Лист	№ докум.	Подп.	Дата	Производственное оборудование	Лит.	Масса	Масштаб
Разраб.								
Пров.								
Т. контр.								
Нач.отд.								
Н. контр.						Лист 6	Листов 17	
Утв.					к спецификации № ___ от _____			
						 г. Иркутск, ул. Новаторов, 1/1		

Перв. примен.

Справ. №

A

Подп. и дата

Инв. № дубл.

Взам. инв. №

Подп. и дата

Инв. № подл.

Секции стеллажей для хранения слесарного, мерительного инструмента и приспособления

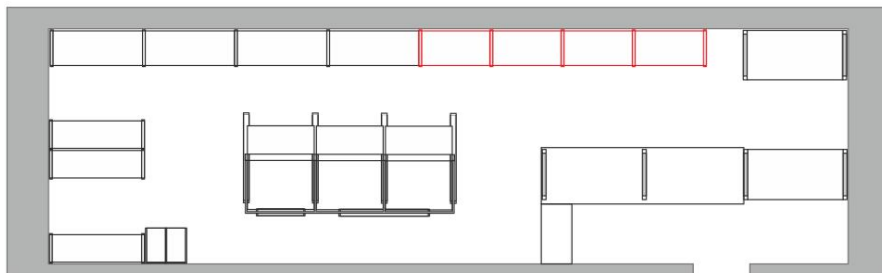

Перв. примен.
Справ. №
A
Подп. и дата
Инв. № дубл.
Взам. инв. №
Подп. и дата
Инв. № подл.

					Иркутский авиационный завод ИРК МС-21			
Изм.	Лист	№ докум.	Подп.	Дата	Производственное оборудование	Лит.	Масса	Масштаб
Разраб.								
Пров.						Лист 7	Листов 17	
Т. контр.						к спецификации № ___ от _____		
Нач.отд.						сибавиа промсервис г. Иркутск, ул. Новаторов, 1/1		
Н. контр.								
Утв.								

Организация внутреннего наполнения выдвижных ящиков для размещения слесарного инструмента

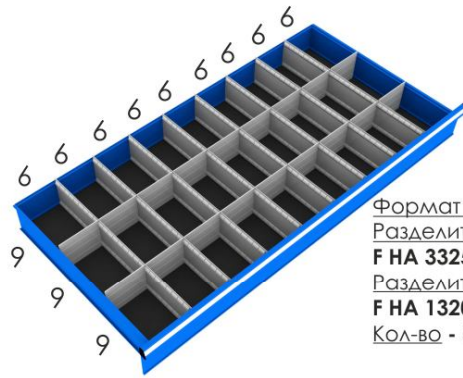

Формат ящика: **906x447x100h**
 Разделитель поперечный:
F HA 3325 00 00 -18шт
 Разделитель продольный:
F HA 1320 00 99 -8шт
 Кол-во - **3шт**

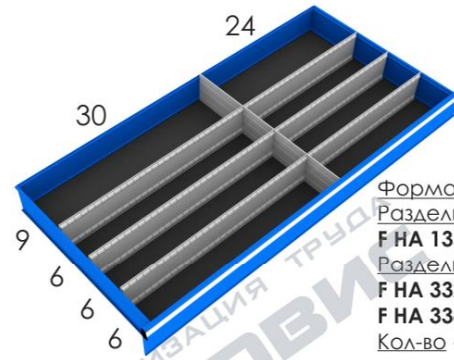

Формат ящика: **906x447x100h**
 Разделитель поперечный:
F HA 1350 00 99 -3шт
 Разделитель продольный:
F HA 3325 00 00 -3шт
F HA 3340 00 00 -1шт
 Кол-во - **1шт**

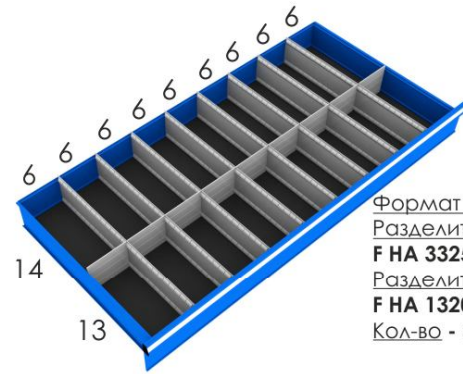

Формат ящика: **906x447x100h**
 Разделитель поперечный:
F HA 3325 00 00 -9шт
 Разделитель продольный:
F HA 1320 00 99 -8шт
 Кол-во - **3шт**



Формат ящика: **906x447x100h**
 Ложемент: **FHC 6871 00 03 -9шт**
FHC 6471 00 03 -18шт
 Кол-во - **2шт**

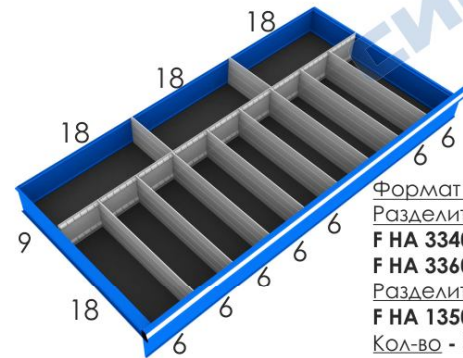

Формат ящика: **906x447x100h**
 Разделитель поперечный:
F HA 3340 00 00 -2шт
F HA 3360 00 00 -8шт
 Разделитель продольный:
F HA 1350 00 99 -1шт
 Кол-во - **3шт**

				Иркутский авиационный завод ИРК МС-21			
				Производственное оборудование			
				к спецификации № ___ от _____			
Изм.	Лист	№ докум.	Подп.	Дата	Лит.	Масса	Масштаб
Разраб.							
Пров.							
Т. контр.							
Нач.отд.							
Н. контр.							
Утв.							
				Лист 8		Листов 17	
				г. Иркутск, ул. Новаторов, 1/1			

Перв. примен.

Справ. №

A

Подп. и дата

Инв. № дубл.

Взам. инв. №

Подп. и дата

Инв. № подл.

Рабочие место кладовщика/зав.ИРК

Перв. примен.
 Справ. №
 А
 Подп. и дата
 Инв. № дубл.
 Взам. инв. №
 Подп. и дата
 Инв. № подл.

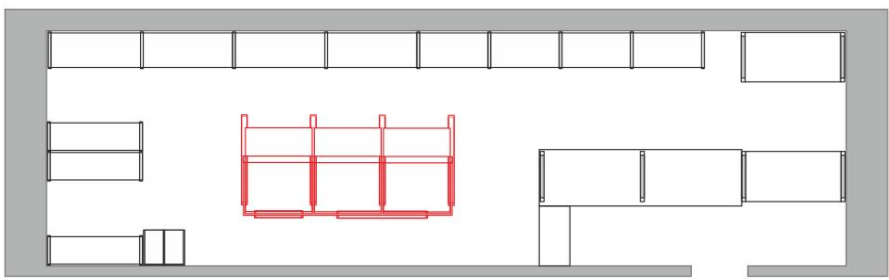
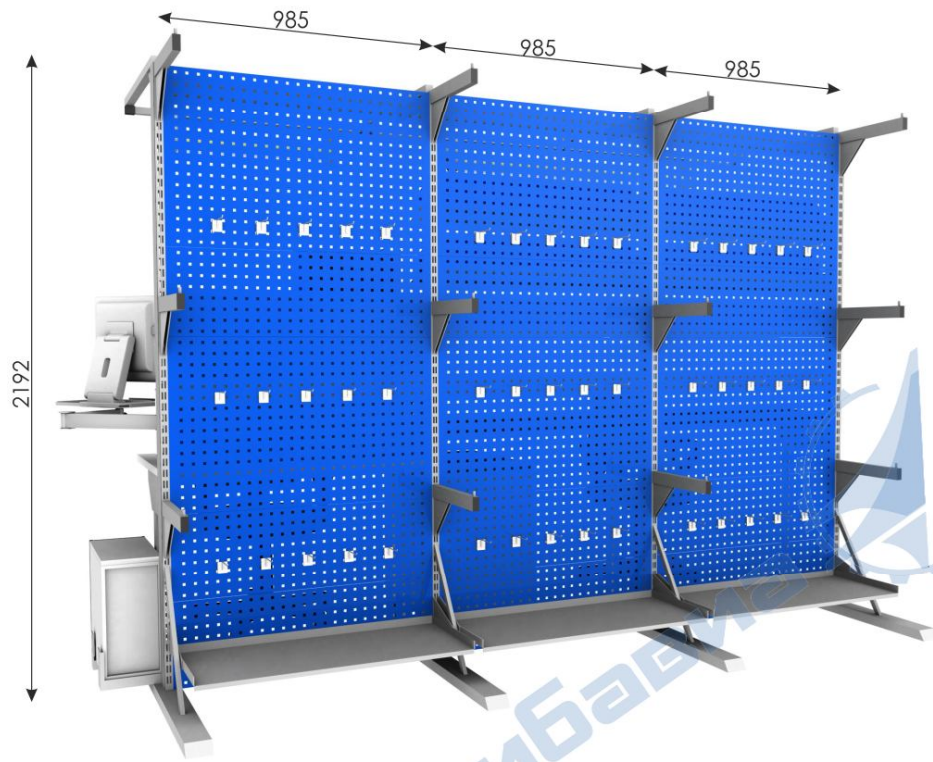

				Иркутский авиационный завод ИРК МС-21				
Изм.	Лист	№ докум.	Подп.	Дата	Производственное оборудование	Лит.	Масса	Масштаб
Разраб.								
Пров.								
Т. контр.								
Нач.отд.								
Н. контр.						Лист 9	Листов 17	
Утв.						к спецификации №__ от _____		
						 г. Иркутск, ул. Новаторов, 1/1		

Стеллаж/тумба для размещения режущего инструмента и организации зон выдачи/приемки

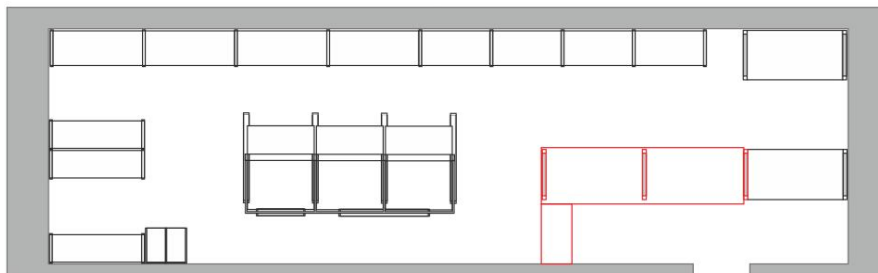
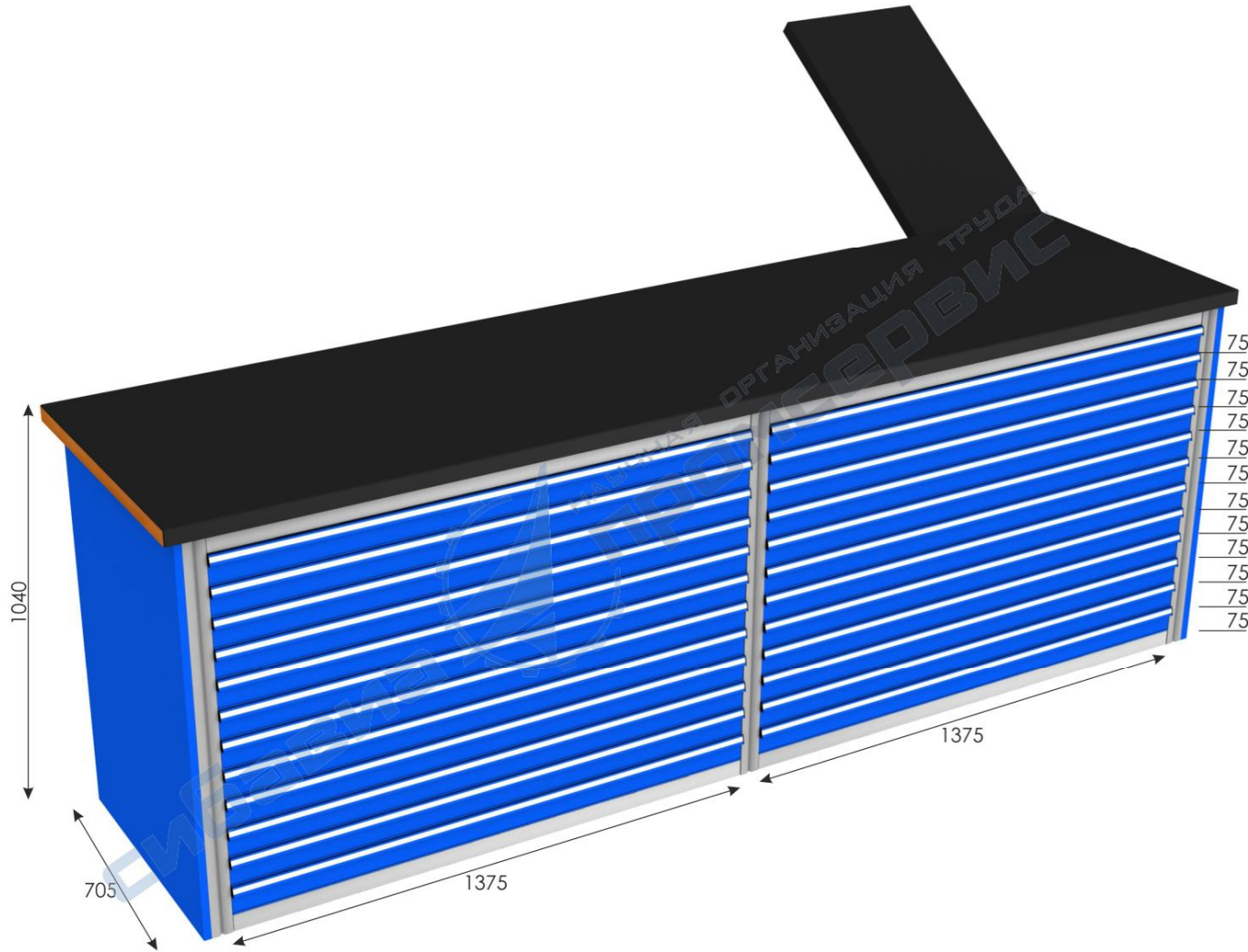

					Иркутский авиационный завод ИРК МС-21			
Изм.	Лист	№ докум.	Подп.	Дата	Производственное оборудование	Лит.	Масса	Масштаб
Разраб.								
Пров.								
Т. контр.								
Нач.отд.								
Н. контр.					к спецификации № ___ от _____	Лист 10	Листов 17	
Утв.						 сибавиа промсервис г. Иркутск, ул. Новаторов, 1/1		

Перв. примен.

Справ. №

A

Подп. и дата

Инв. № дубл.

Взам. инв. №

Подп. и дата

Инв. № подл.

Организация внутреннего наполнения выдвижных ящиков для размещения режущего инструмента

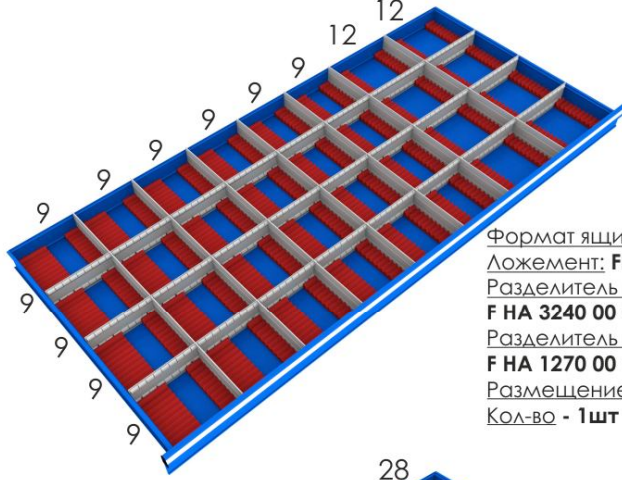

Формат ящика: 1314x600x75h
 Ложемент: FHD 1071 00 03 -32шт
 Разделитель поперечный:
 F НА 3240 00 00 -28шт
 Разделитель продольный:
 F НА 1270 00 99 -3шт
 Размещение: Зенкер до 8мм
 Кол-во - 1шт

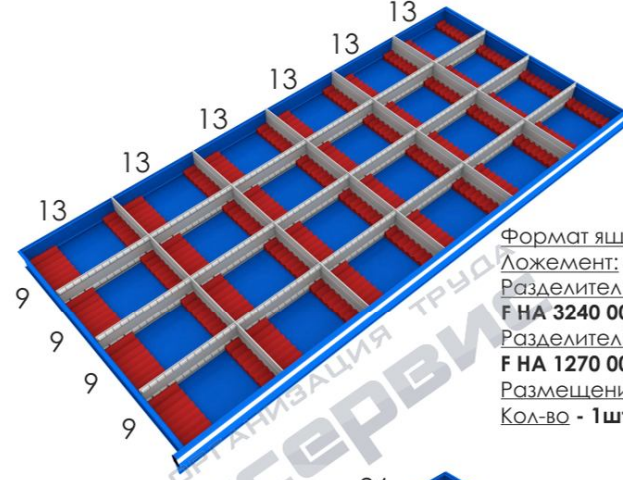

Формат ящика: 1314x600x75h
 Ложемент: FHD 1471 00 03 -24шт
 Разделитель поперечный:
 F НА 3240 00 00 -20шт
 Разделитель продольный:
 F НА 1270 00 99 -3шт
 Размещение: Зенкер до 14мм
 Кол-во - 1шт

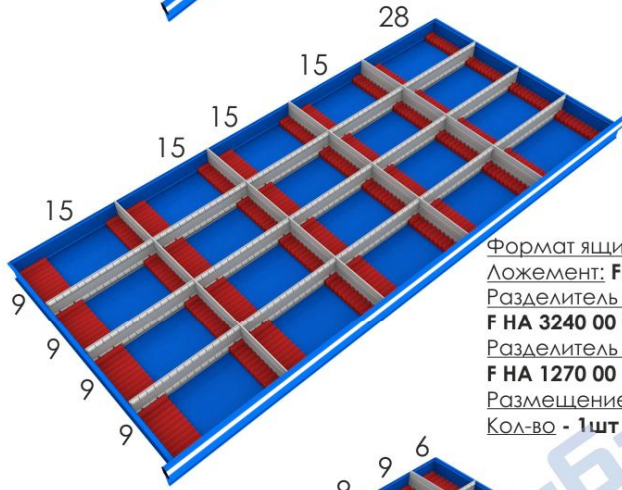

Формат ящика: 1314x600x75h
 Ложемент: FHD 1071 00 03 -20шт
 Разделитель поперечный:
 F НА 3240 00 00 -16шт
 Разделитель продольный:
 F НА 1270 00 99 -3шт
 Размещение: Зенкер до 8мм
 Кол-во - 1шт

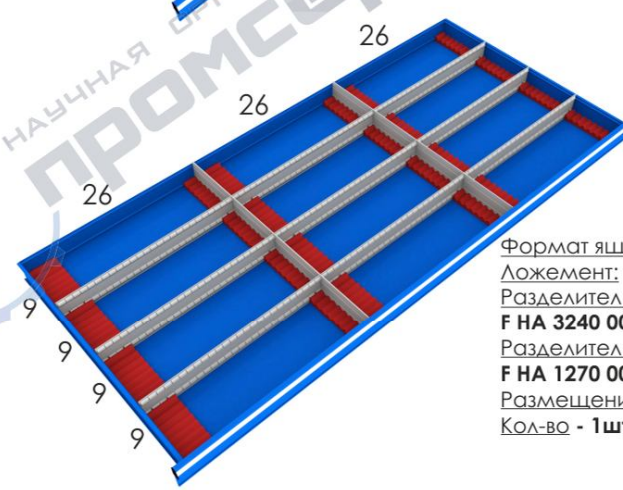

Формат ящика: 1314x600x75h
 Ложемент: FHD 1471 00 03 -12шт
 Разделитель поперечный:
 F НА 3240 00 00 -8шт
 Разделитель продольный:
 F НА 1270 00 99 -3шт
 Размещение: Зенкер до 14мм
 Кол-во - 1шт

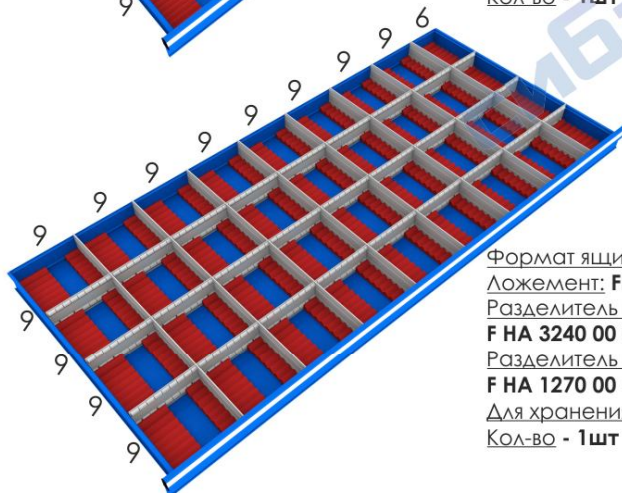

Формат ящика: 1314x600x75h
 Ложемент: FHC 1471 00 03 -36шт
 Разделитель поперечный:
 F НА 3240 00 00 -32шт
 Разделитель продольный:
 F НА 1270 00 99 -3шт
 Для хранения: Зенкер до 14мм
 Кол-во - 1шт

Перв. примен.

Справ. №

A

Подп. и дата

Инв. № дубл.

Взам. инв. №

Подп. и дата

Инв. № подл.

				Иркутский авиационный завод ИРК МС-21				
Изм.	Лист	№ докум.	Подп.	Дата	Производственное оборудование	Лит.	Масса	Масштаб
Разраб.								
Пров.								
Т. контр.								
Нач.отд.								
Н. контр.								
Утв.								
к спецификации № ___ от _____						Лист 11	Листов 17	
						СИБАВИА ПРОМСЕРВИС г. Иркутск, ул. Новаторов, 1/1		

Организация внутреннего наполнения выдвижных ящиков для размещения режущего инструмента

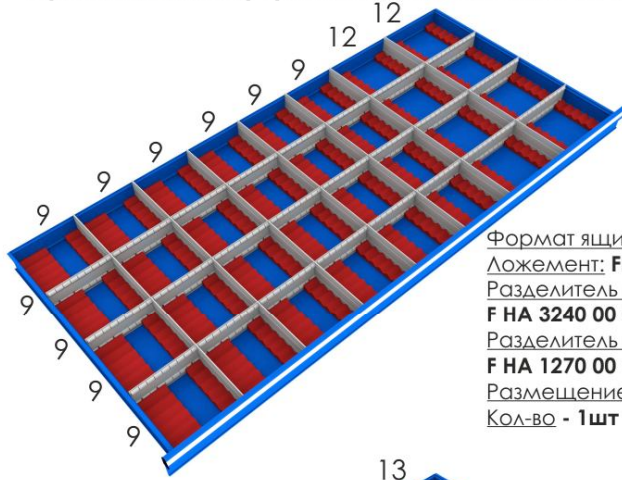

Формат ящика: 1314x600x75h
 Ложемент: FHD 1871 00 03 -32шт
 Разделитель поперечный:
 F НА 3240 00 00 -28шт
 Разделитель продольный:
 F НА 1270 00 99 -3шт
 Размещение: Зенкер до 20мм
 Кол-во - 1шт

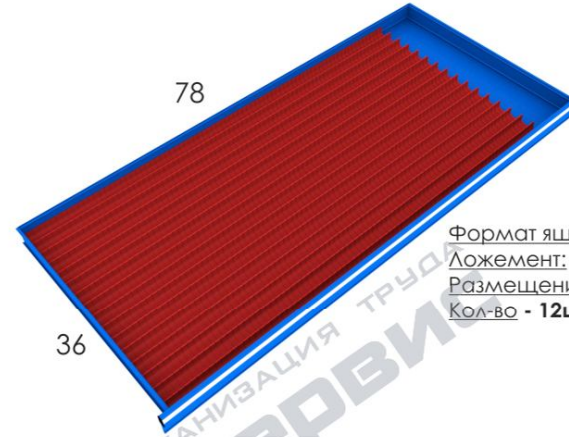

Формат ящика: 1314x600x75h
 Ложемент: FHC 3871 00 03 -32шт
 Размещение: Зенкер до 33мм
 Кол-во - 12шт

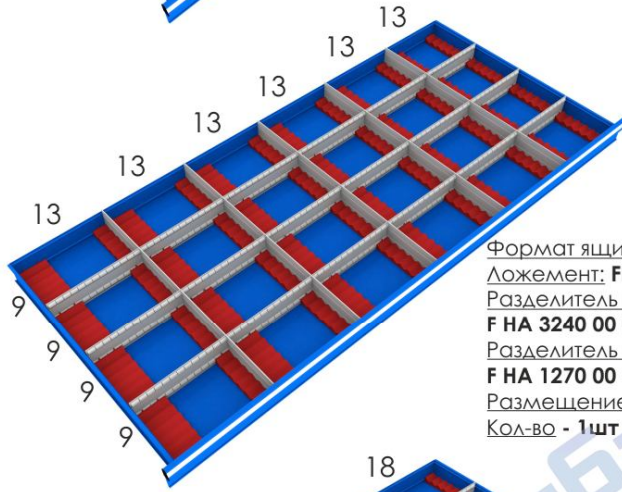

Формат ящика: 1314x600x75h
 Ложемент: FHD 1871 00 03 -24шт
 Разделитель поперечный:
 F НА 3240 00 00 -20шт
 Разделитель продольный:
 F НА 1270 00 99 -3шт
 Размещение: Зенкер до 20мм
 Кол-во - 1шт

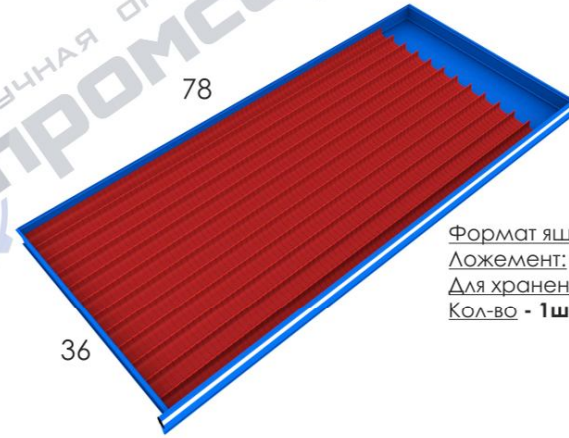

Формат ящика: 1314x600x75h
 Ложемент: FHC 3471 00 03 -32шт
 Для хранения: Зенкер до 45мм
 Кол-во - 1шт

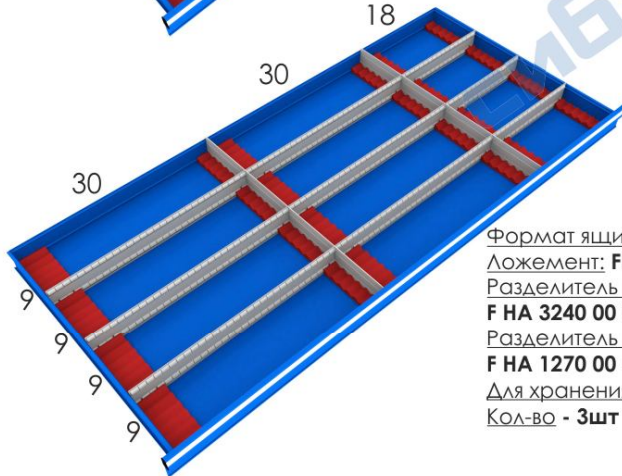

Формат ящика: 1314x600x75h
 Ложемент: FHC 1871 00 03 -12шт
 Разделитель поперечный:
 F НА 3240 00 00 -8шт
 Разделитель продольный:
 F НА 1270 00 99 -3шт
 Для хранения: Зенкер до 20мм
 Кол-во - 3шт

					Иркутский авиационный завод ИРК МС-21			
Изм.	Лист	№ докум.	Подп.	Дата	Производственное оборудование	Лит.	Масса	Масштаб
Разраб.								
Пров.								
Т. контр.								
Нач.отд.								
Н. контр.								
Утв.								
к спецификации № ___ от _____						Лист 12	Листов 17	
						сибавиапромсервис г. Иркутск, ул. Новаторов, 1/1		

Перв. примен.

Справ. №

A

Подп. и дата

Инв. № дубл.

Взам. инв. №

Подп. и дата

Инв. № подл.

Организация внутреннего наполнения выдвижных ящиков для размещения режущего инструмента

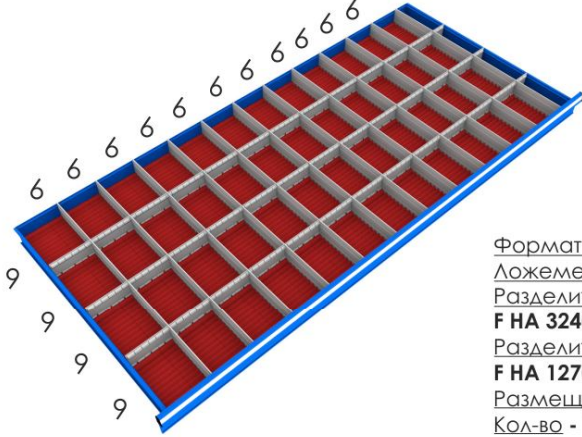

Формат ящика: 1314x600x75h
 Ложемент: FHD 1071 00 03 -52шт
 Разделитель поперечный:
 F НА 3240 00 00 -48шт
 Разделитель продольный:
 F НА 1270 00 99 -3шт
 Размещение: Зенковка до 8мм
 Кол-во - 1шт

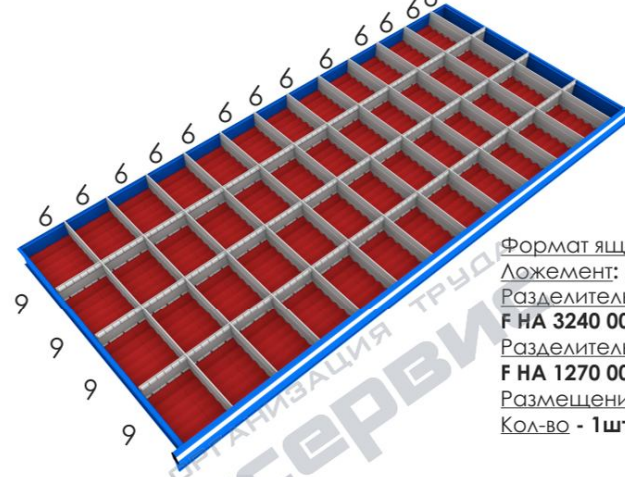

Формат ящика: 1314x600x75h
 Ложемент: FHD 1871 00 03 -52шт
 Разделитель поперечный:
 F НА 3240 00 00 -48шт
 Разделитель продольный:
 F НА 1270 00 99 -3шт
 Размещение: Зенковка до 20мм
 Кол-во - 1шт

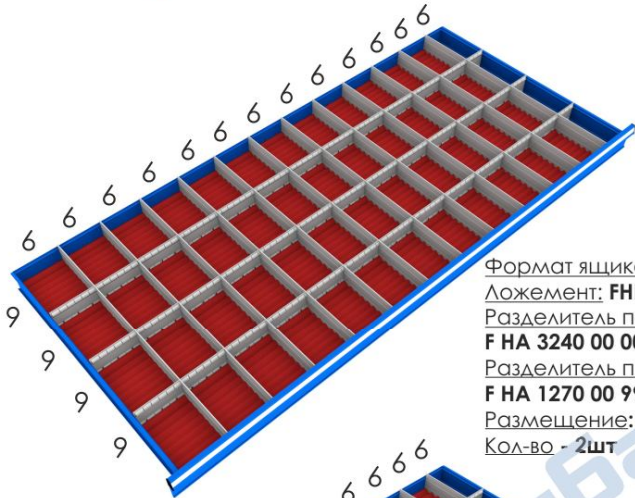

Формат ящика: 1314x600x75h
 Ложемент: FHD 1471 00 03 -52шт
 Разделитель поперечный:
 F НА 3240 00 00 -48шт
 Разделитель продольный:
 F НА 1270 00 99 -3шт
 Размещение: Зенковка до 14мм
 Кол-во - 2шт

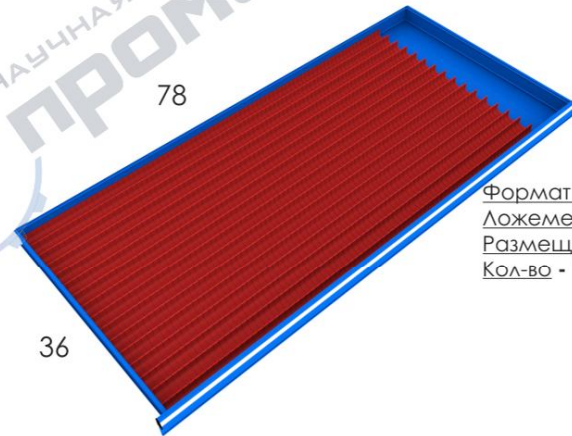

Формат ящика: 1314x600x75h
 Ложемент: FHC 3871 00 03 -32шт
 Размещение: Зенковка до 33мм
 Кол-во - 1шт

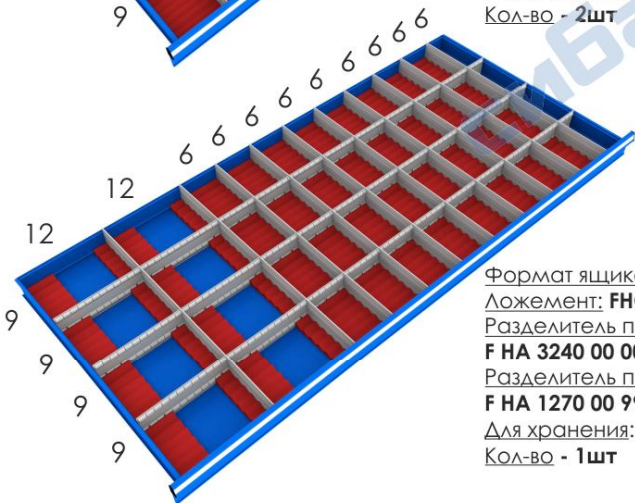

Формат ящика: 1314x600x75h
 Ложемент: FHC 1871 00 03 -44шт
 Разделитель поперечный:
 F НА 3240 00 00 -40шт
 Разделитель продольный:
 F НА 1270 00 99 -3шт
 Для хранения: Зенковка до 20мм
 Кол-во - 1шт

				Иркутский авиационный завод ИРК МС-21				
Изм.	Лист	№ докум.	Подп.	Дата	Производственное оборудование	Лит.	Масса	Масштаб
Разраб.								
Пров.								
Т. контр.								
Нач.отд.								
Н. контр.					к спецификации № ___ от _____	Лист 13	Листов 17	
Утв.						 г. Иркутск, ул. Новаторов, 1/1		

Организация внутреннего наполнения выдвижных ящиков для размещения режущего инструмента

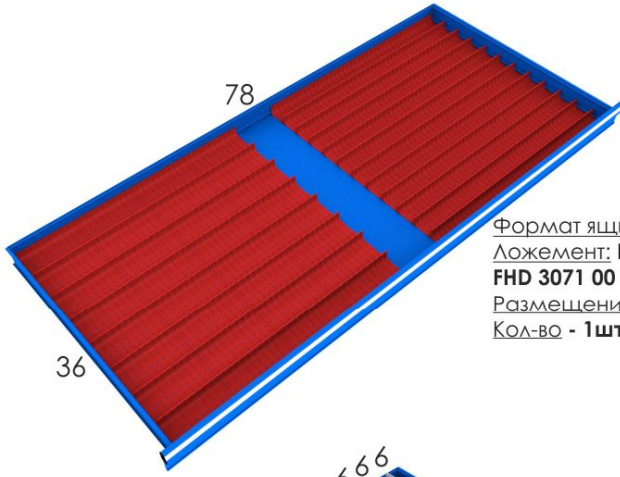

Формат ящика: 1314x600x75h
 Ложемент: FHD 3471 00 03 -16шт
 FHD 3071 00 03 -16шт
 Размещение: Зенковка до 45мм
 Кол-во - 1шт

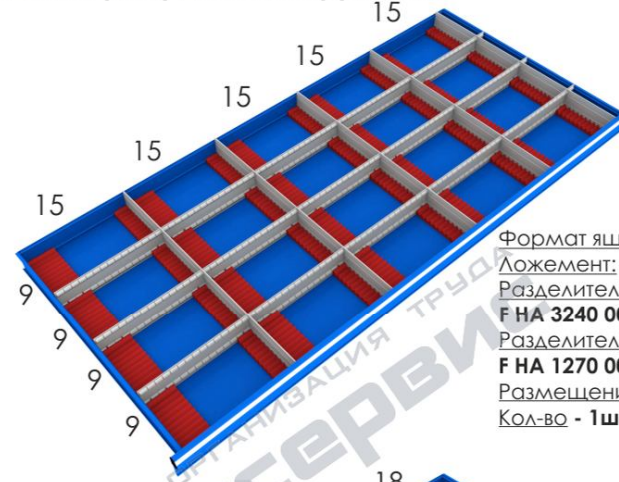

Формат ящика: 1314x600x75h
 Ложемент: FHD 1071 00 03 -24шт
 Разделитель поперечный:
 F HA 3240 00 00 -20шт
 Разделитель продольный:
 F HA 1270 00 99 -3шт
 Размещение: Развертка до 8мм
 Кол-во - 1шт

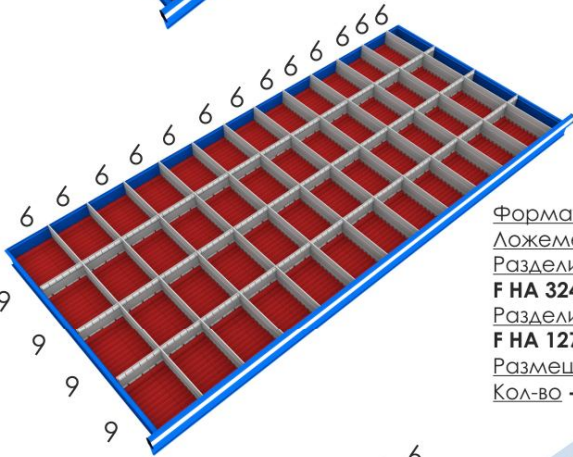

Формат ящика: 1314x600x75h
 Ложемент: FHD 1071 00 03 -52шт
 Разделитель поперечный:
 F HA 3240 00 00 -48шт
 Разделитель продольный:
 F HA 1270 00 99 -3шт
 Размещение: Развертка до 8мм
 Кол-во - 1шт

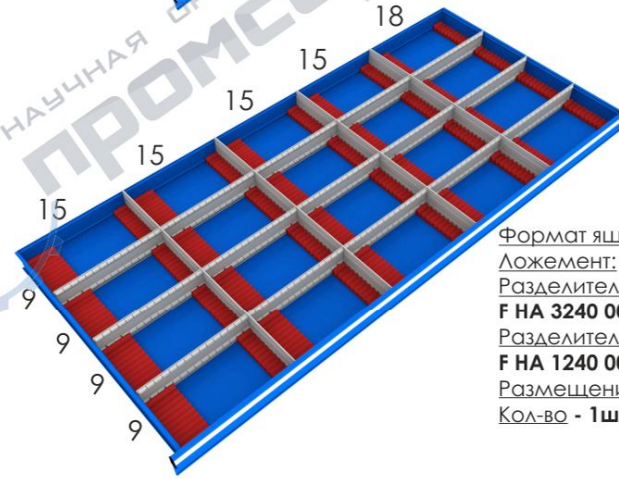

Формат ящика: 1314x600x75h
 Ложемент: FHD 1071 00 03 -20шт
 Разделитель поперечный:
 F HA 3240 00 00 -16шт
 Разделитель продольный:
 F HA 1240 00 99 -3шт
 Размещение: Развертка до 8мм
 Кол-во - 1шт

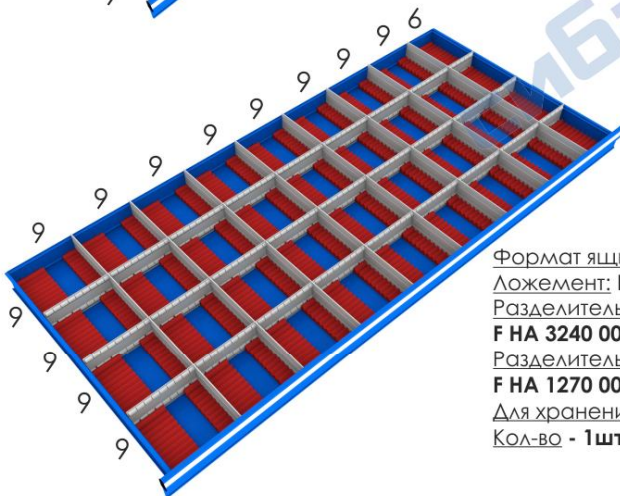

Формат ящика: 1314x600x75h
 Ложемент: FHC 1071 00 03 -36шт
 Разделитель поперечный:
 F HA 3240 00 00 -32шт
 Разделитель продольный:
 F HA 1270 00 99 -3шт
 Для хранения: Развертка до 8мм
 Кол-во - 1шт

					Иркутский авиационный завод ИРК МС-21			
Изм.	Лист	№ докум.	Подп.	Дата	Производственное оборудование	Лит.	Масса	Масштаб
Разраб.								
Пров.								
Т. контр.								
Нач.отд.								
Н. контр.								
Утв.								
к спецификации № ___ от _____						Лист 14	Листов 17	
						 г. Иркутск, ул. Новаторов, 1/1		

Организация внутреннего наполнения выдвижных ящиков для размещения режущего инструмента

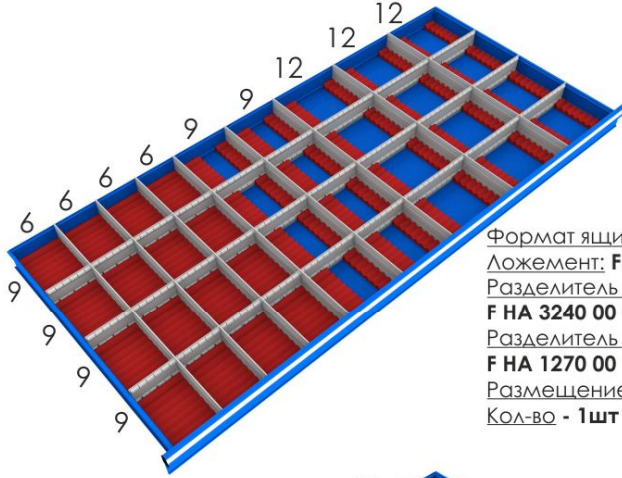

Формат ящика: 1314x600x75h
 Ложемент: FHD 1471 00 03 -36шт
 Разделитель поперечный:
 F НА 3240 00 00 -32шт
 Разделитель продольный:
 F НА 1270 00 99 -3шт
 Размещение: Развертка до 14мм
 Кол-во - 1шт

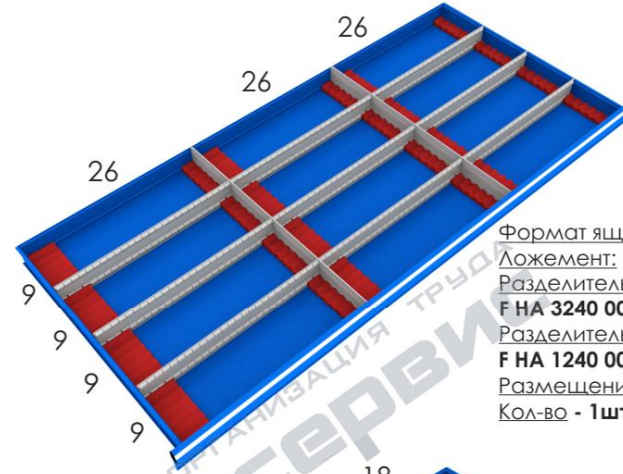

Формат ящика: 1314x600x75h
 Ложемент: FHD 1871 00 03 -12шт
 Разделитель поперечный:
 F НА 3240 00 00 -8шт
 Разделитель продольный:
 F НА 1240 00 99 -3шт
 Размещение: Развертка до 20мм
 Кол-во - 1шт

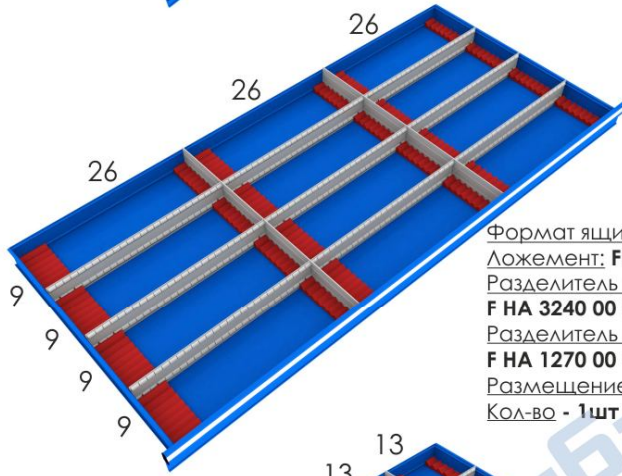

Формат ящика: 1314x600x75h
 Ложемент: FHD 1471 00 03 -12шт
 Разделитель поперечный:
 F НА 3240 00 00 -8шт
 Разделитель продольный:
 F НА 1270 00 99 -3шт
 Размещение: Развертка до 14мм
 Кол-во - 1шт

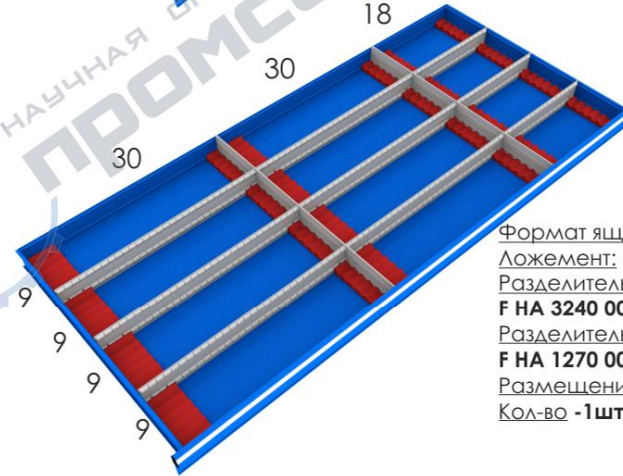

Формат ящика: 1314x600x75h
 Ложемент: FHD 1871 00 03 -12шт
 Разделитель поперечный:
 F НА 3240 00 00 -8шт
 Разделитель продольный:
 F НА 1270 00 99 -3шт
 Размещение: Развертка до 20мм
 Кол-во -1шт

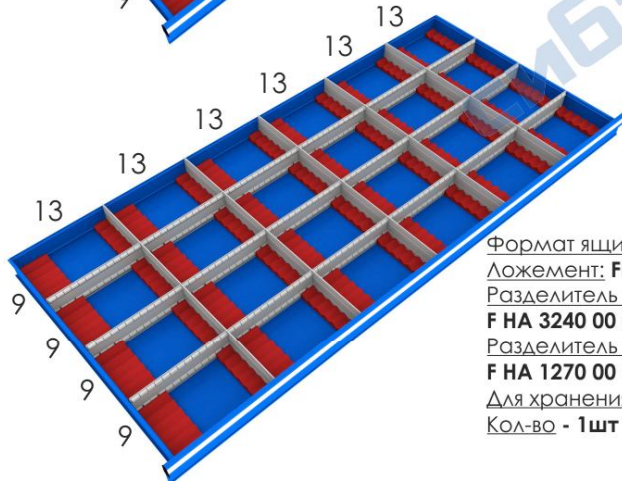

Формат ящика: 1314x600x75h
 Ложемент: FHC 1871 00 03 -24шт
 Разделитель поперечный:
 F НА 3240 00 00 -20шт
 Разделитель продольный:
 F НА 1270 00 99 -3шт
 Для хранения: Развертка до 20мм
 Кол-во - 1шт

Перв. примен.

Справ. №

A

Подп. и дата

Инв. № дубл.

Взам. инв. №

Подп. и дата

Инв. № подл.

				Иркутский авиационный завод ИРК МС-21				
Изм.	Лист	№ докум.	Подп.	Дата	Производственное оборудование	Лит.	Масса	Масштаб
Разраб.								
Пров.								
Т. контр.								
Нач.отд.								
Н. контр.						Лист 15	Листов 17	
Утв.						к спецификации № ___ от _____		
						сибавиапромсервис г. Иркутск, ул. Новаторов, 1/1		

Организация внутреннего наполнения выдвижных ящиков для размещения режущего инструмента

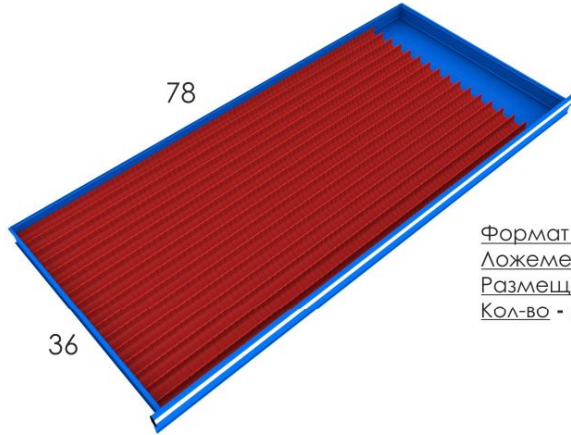

Формат ящика: 1314x600x75h
 Ложемент: **ФНС 3871 00 03** -32шт
 Размещение: Развертка до 33мм
 Кол-во - 6шт

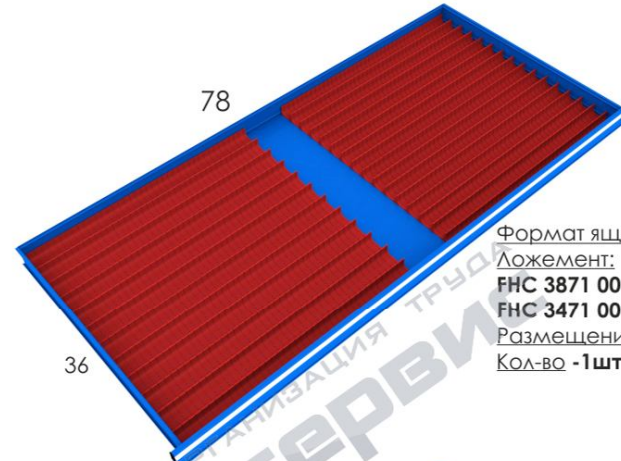

Формат ящика: 1314x600x75h
 Ложемент:
ФНС 3871 00 03 -16шт
ФНС 3471 00 03 -16шт
 Размещение: Сверло
 Кол-во -1шт

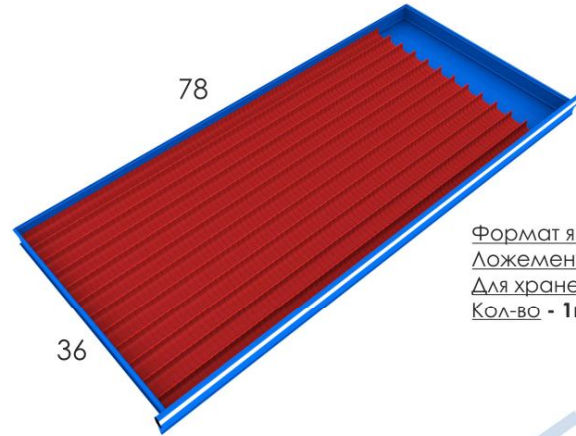

Формат ящика: 1314x600x75h
 Ложемент: **ФНС 3471 00 03** -32шт
 Для хранения: Развертка до 45мм
 Кол-во - 1шт

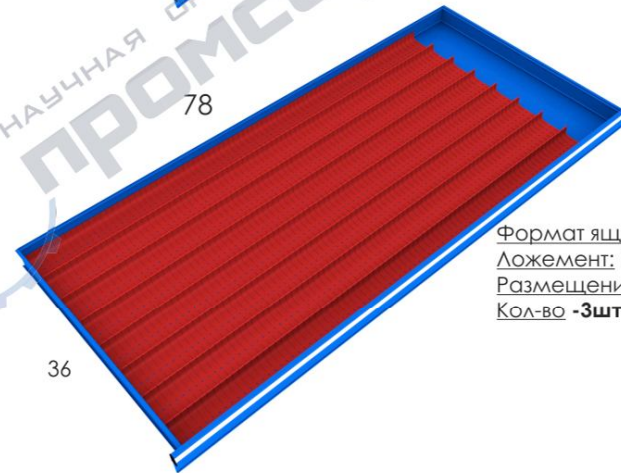

Формат ящика: 1314x600x75h
 Ложемент: **ФНС 3071 00 03** -32шт
 Размещение: Сверло
 Кол-во -3шт

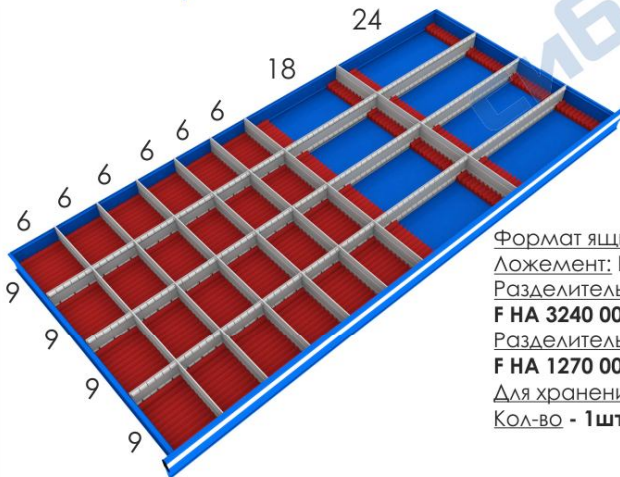

Формат ящика: 1314x600x75h
 Ложемент: **ФНС 3471 00 03** -32шт
 Разделитель поперечный:
Ф НА 3240 00 00 -28шт
 Разделитель продольный:
Ф НА 1270 00 99 -3шт
 Для хранения: Сверло-развертка до 8мм
 Кол-во - 1шт

				Иркутский авиационный завод ИРК МС-21			
				Производственное оборудование			
				к спецификации № ___ от _____			
Изм.	Лист	№ докум.	Подп.	Дата	Лит.	Масса	Масштаб
Разраб.							
Пров.							
Т. контр.							
Нач.отд.							
Н. контр.							
Утв.							
					Лист 16	Листов 17	
					г. Иркутск, ул. Новаторов, 1/1		

Перв. примен.

Справ. №

A

Подп. и дата

Инв. № дубл.

Взам. инв. №

Подп. и дата

Инв. № подл.